

いつまでも穏やかな毎日を過ごすために。

福祉用具レンタルカタログ ver.1

福祉用具のレンタル・販売・住宅改修までトータルケア



レンタル・販売



ショールーム



住宅改修



ケアサポート太陽

福祉用具で安心・安全な暮らしを

弊社には福祉用具の専門家と住まいの専門家（建築士）、身体 of 専門家（理学療法士・作業療法士）がおります。各分野の専門スタッフが連携し、身体状況や生活環境に応じた福祉用具の選定から、定期的なメンテナンスにいたるまで、万全のサポート体制でご提供いたします。

「レンタル」 や **「購入」** 及び **「工事」** にて幅広くご提案いたします！

トイレでの動作をサポート

昼夜を問わず利用するトイレ。安心して自力で動作ができるよう、立ち座りなどの動作のしやすさはもちろん、使いやすさや快適さもご提案します。



▲手すり設置や便器工事などで自立を支援

入浴動作をサポート

快適で心地よく安心してくつろげる空間が求められます。

毎日のお掃除も簡単になるユニットバスもご提案できます。



▲立ち座り補助や滑り止めで安全に



▲浴室改修で快適空間

寝室環境をサポート

体を起こして快適に安全に過ごす環境づくりを心掛け、ベッドで過ごす時間が多くなっても、自分らしい生活を送れるようお手伝いいたします。



▲起き上がりや立ち上がりの補助



▲移動等負担の軽減に

立ち座りをサポート

自宅生活での立ち座りの悩みを解決します。

レンタル



レンタル



▲手すり設置や上下昇降座椅子で立ち座りを補助

屋内の移動をサポート

ご利用者の安全な移動のために、様々な提案を通して住み慣れた自宅で不安なく過ごせるようお手伝いいたします。

レンタル



▲座ったまま移動

レンタル



▲歩行の補助

工事



▲手すり設置で安全に

お出かけをサポート

外にお出かけすることで、身体的・心理的・社会的により良い効果がえられます。

転倒に配慮し、外出しやすい環境づくりをご提案します。

レンタル

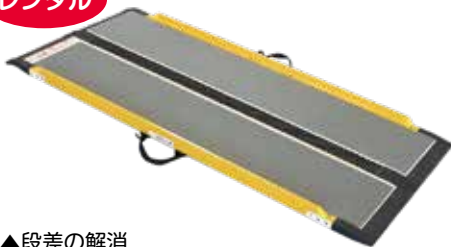

▲段差の解消

レンタル



▲歩行の補助

工事



▲手すり設置で安全歩行

見守りをサポート

安全に過ごせる範囲を知ることで、より制限なくご利用者が過ごせる環境づくりを応援します。

ご家族が安心できるように、様々なラインナップを取り揃えております。

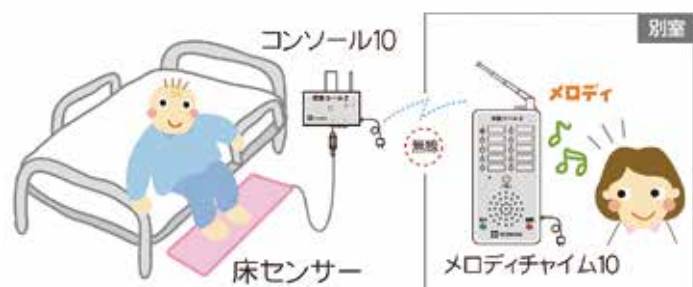

▲センサーで見守り

◆福祉用具貸与対象項目

品 目	対 象		
	要支援 1・2 要介護1	要介護 2・3	要介護 4・5
手すり（工事をとみなわない）	○	○	○
スロープ（工事をとみなわない）	○	○	○
歩行器	○	○	○
歩行補助つえ	○	○	○
車いす（自走用標準型車いす、普通型電動車いす、介助用標準型車いす）	▲	○	○
車いす付属品（クッション、電動補助装置など）	▲	○	○
特殊寝台	▲	○	○
特殊寝台付属品（マットレス、サイドレールなど）	▲	○	○
床ずれ防止用具	▲	○	○
体位変換器（体位保持のみを目的としたものを除く）	▲	○	○
認知症老人徘徊感知機器（臨床センサー）	▲	○	○
移動用リフト ※吊り具部分は「特定福祉用具購入」の対象	▲	○	○
自動排泄処理装置 ※交換可能部分については「特定福祉用具購入」の対象	▲	▲	○

※▲印は認定調査票や主治医の所見により例外での貸与対象となる場合があります。

◆特定福祉用具購入の対象項目

種 目	適 用
①腰掛便座	<ul style="list-style-type: none"> 和式便器の上に置いて腰掛式に変換するもの 洋式便器の上に置いて高さを補うもの 電動式又はスプリング式で便座から立ち上がる際に補助できる機能を有しているもの ポータブルトイレ
②入浴補助用具	<ul style="list-style-type: none"> 入浴に際しての座位の保持、浴槽への出入り等の補助を目的とする用具（入浴用いす、浴槽用手すり、浴槽用いす、入浴台、浴室内すのこ、入浴用介助ベルト）
③簡易浴槽	<ul style="list-style-type: none"> 空気式又は折りたたみ式等で容易に移動できるものであって、取水又は排水のために工事を伴わないもの
④移動式リフトの吊り具	<ul style="list-style-type: none"> 身体に適合するもので、移動用リフトに連結可能なもの
⑤自動排泄処理装置の交換可能部分	<ul style="list-style-type: none"> 尿又は便が自動的に吸引されるもので居宅要介護者等又はその介護を行う者が容易に使用できるもの
⑥排泄支援予測機器	<ul style="list-style-type: none"> 膀胱内の尿の溜まり具合を測定し、可視化するとともに排尿のタイミングを通知するもの

※1）介護保険の要支援・要介護認定申請前の購入は **対象外** となります。

※2）1年間（4月から翌年3月まで）**10万円** を上限として購入費の9割又は8割又は7割が支給されます。

目次

特殊寝台及び付属品	7 ~ 20
床ずれ防止用具・体位変換器	21 ~ 28
車いす	29 ~ 46
移動用リフト	47 ~ 50
スロープ	51 ~ 52
歩行補助つえ	53
歩行器	54 ~ 59
手すり	60 ~ 70
認知症老人徘徊感知機器	71 ~ 72
自動排泄処理装置	73
住宅改修・その他	74 ~ 80

特殊寝台
及び付属品

床ずれ防止用具
・体位変換器

車いす
及び付属品

移動用リフト

スロープ

歩行補助つえ

歩行器

手すり

認知症老人
徘徊感知機器

自動排泄
処理装置

住宅改修
・その他

消毒工程

Step
1

回収後は洗剤でしっかり洗浄。ほこり、汚れを物理的に除去

感染症対策も万全

弊社の消毒は、様々な一般細菌に効果を発揮します。

例：黄色ブドウ球菌、大腸菌、ノロウイルス、ヒゼンダニ など

ご利用を終えた福祉用具は、感染の媒体となる病原微生物が潜んでいる可能性があります。まずは、洗浄工程で汚れを物理的に除去することで、確実に消毒効果が得られます。

Step
2

高い技術で徹底的に消毒・修理・補修

- ・専門資格と高い技術をもつスタッフが、細部にわたり分解消毒を行います。僅かなキズや部品の劣化等も見落とさず、お客様の快適なご利用を実現しています。
- ・故障箇所は自社でメンテナンスを行い、品質を維持します。

Step
3

最新設備・専用消毒機器で、化学的・物理的消毒方法で仕上げ

弊社の消毒機器は管理医療機器の承認を得た機器及び一般医療機器を使用しています。

車いす高温消毒 対象用具：車いす

オゾンガス消毒 対象用具：特殊寝台・付属品等（医療機関でも実績のある消毒機です）

マットレス蒸気消毒 対象用具：マットレス・エアマット等

Step
4

検針後、消毒済福祉用具をビニールで密閉梱包。清潔な倉庫で保管

検針作業

針等の混入がないか隅々まで検針作業します。

梱包作業

ビニールで密閉後、シルバーマーク認定シールを貼付。

保管

清潔な倉庫で保管します。

福祉用具に貼付されるシルバーマークとは、消毒工程管理認定基準に適合した証です。

Step
5

安全・清潔な福祉用具をご提供します。

特殊寝台及び付属品

特殊寝台
及び付属品

床ずれ防止用具
・体位変換器

車いす
及び付属品

移動用リフト

スロープ

歩行補助つえ

歩行器

手すり

認知症老人
徘徊感知機器

自動排泄
処理装置

住宅改修
その他

特殊寝台

1 クオラONE 〈パラマウントベッド〉

クオラONEなら、さまざまな用途やお部屋にフィットします。



木製ボード (グリップ)

壁ぎわに寄せて設置しやすいように、グリップを片側に設けています。ベッドボードとフットボードを入れ替えることで、グリップの左右が変わります。壁付けの向きに合わせて取り付けてください。

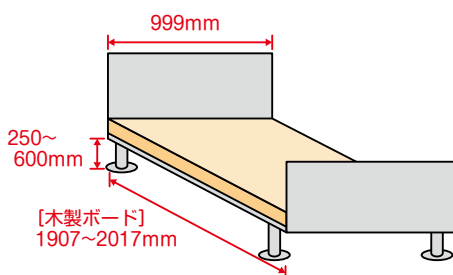

91cm幅

膝上げ

背上げ

高さ調整

お使いになる方の体格やお部屋に合わせて本体サイズを変えられます。
※本体で設定した幅に合わせたボードを取り付けてください。

レンタル料金	6,000円
1割	600円
2割	1,200円
3割	1,800円

付属品

スイングアーム介助バー KS-096A



レンタル料金	2,000円	2割	400円
1割	200円	3割	600円

サイドレール KS-161Q



1本		2本組	
レンタル料金	300円	レンタル料金	500円
1割	30円	1割	50円
2割	60円	2割	100円
3割	90円	3割	150円

サイドレール KS-151Q



レンタル料金	440円
1割	44円
2割	88円
3割	132円

サイドレール KS-191Q



レンタル料金	440円
1割	44円
2割	88円
3割	132円

2 Emi 〈シーホネンス〉



- 83cm幅
- 90cm幅
- ヘッドアップ
- 膝上げ
- 背上げ
- 高さ調整

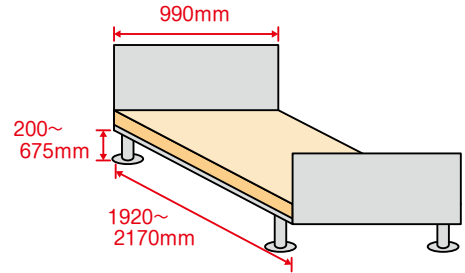

レンタル料金	11,000円
1割	1,100円
2割	2,200円
3割	3,300円

- ・ベッド上での食事の際、頸部の角度が調整可能で誤嚥しづらい体位をとることができます。
- ・くつろいだ姿勢であっても視野が前に広がりやすく、作業やテレビ鑑賞もしやすいベッドです。

Point 上を向くより 前を向こう！

従来

背上げ 30° の姿勢



QOLポジション | 安楽姿勢に

〈ヘッドレスト使用で〉
ベッド上での食事や口腔ケア時など誤嚥リスクを低減する姿勢をサポート。

Point むくみでお困りではありませんか？

従来

脚先上げが不十分のため、脚先にクッションを置いて脚の高さを上げている
→ (血流を妨げるリスク)

- 2モーター+ヘッドレスト 脚上げ 30°
 - 3モーター+ヘッドレスト 脚上げ 45°
- ここまで上がるのは Emi だけ！



Point ベッド上でお身体ズれていませんか？

従来

ズれてしまうと位置を戻すために…
①介助者負担 → (腰痛リスク増)
②利用者負担 → (床ずれリスク増)



驚きのズれない背上げが可能

背上げ時に背ボタムの視点が後ろにスライドし、腹部の圧迫とすずれを軽減します。

Point どなたでも使いやすい手元スイッチ



一目でわかる液晶表示

頭・背・脚の角度や高さが数値で一目でわかります。

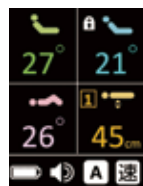

3モーター+ヘッドレスト

誤操作を防止するロック機能

個別動作ロック
禁止したい動作を個別にロックできます。



誤操作防止の「電源ボタン」



全動作ロック

マグネットキーで全操作を一括で禁止することができます。

夜間・弱視の方でも操作しやすい

ベッド操作を「耳」で確認
ベッド操作時に音声案内が出ます。

スイッチのボタンを「指」で確認
ボタンや各動作部分には、指で識別できるように突起を設けています。

Point 介助者の腰痛対策に！

業界最高床高 67.5cm で、ベッド上の介助を腰を曲げずに行えます。

Emi 付属品

Emi テーブル



キャスターロック付き

安楽な姿勢から笑みのある生活を

- 上肢での動作が行いやすく姿勢が崩れづらくなるサイドテーブル。
- キャスターロックがあり作業中も動くことなく安心です。

Emi ベッドと併用でより安楽に

- Emi テーブルで嚥下に有利なポジションを作り、Emi テーブルで姿勢動作を行いやすくすることでご自身で食事できる喜びを感じていただくと幸いです。

レンタル料金	5,000円
1 割	500円
2 割	1,000円
3 割	1,500円

Emi オプション

回転式アーム介助バー

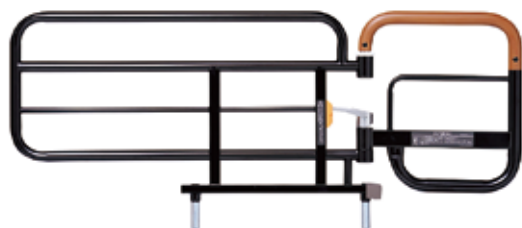

レンタル料金	2,000円
1 割	200円
2 割	400円
3 割	600円

サイドレール



各種専用サイドレール

1 本のみ		2 本組	
レンタル料金	300円	レンタル料金	500円
1 割	30円	1 割	50円
2 割	60円	2 割	100円
3 割	90円	3 割	150円



担当者から

Emi の最大の特徴はヘッドアップ機能がついていることです。実は誤嚥性肺炎の原因の一つとして頭部、頸部の姿勢不良が挙げられます。頭を上げることにより嚥下がしやすく視線も天井ではなく前を向くことができることです。お食事も趣味活動も安楽に実施することができるベッドです。Emi テーブルも同時に使っていただくことで、より楽な姿勢で生活を楽しめるのではないのでしょうか。



特殊寝台
及び付属品

床ずれ防止用具
・体位交換器

車いす
及び付属品

移動用リフト

スロープ

歩行補助つえ

歩行器

手すり

認知症老人
徘徊感知機器

自動排泄
処理装置

住宅改修
その他

3 楽匠プラス 〈パラマウントベッド〉

- ・プラスラインボトムの採用によりやさしい背上げに進化。
- ・スマートフォンへ通知できる呼び出し機能やボタン一つで設定した姿勢になれるメモリー機能搭載。
- ・リモコンの使用回数や普段の姿勢のモニタリングが可能。

83cm幅 91cm幅

膝上げ 背上げ 高さ調整

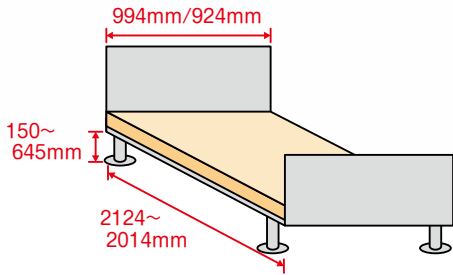

3モーター

レンタル料金	12,000円
1割	1,200円
2割	2,400円
3割	3,600円



2モーター

レンタル料金	10,000円
1割	1,000円
2割	2,000円
3割	3,000円



Point 進化した背上げ機能



担当者から

楽匠プラスは、プラスラインボトムを採用し、背上げ時のずれが少なくしっかりと骨盤から起こしてくれる良質な背上げを実現しております。ベッド上での作業はもちろんのこと、ベッドから離床する際なども安楽に動作を行える仕様になっております。

動きやすく介護しやすいベッドを使うことで、ご利用者様と介護をされる方がお互い気を遣わずに生活できると思います。

Point アプリ連動・リモコン機能

〈特徴〉

ポジションメモリー機能が搭載されており、ボタンひとつで、予め設定した姿勢になれます。ディスプレイ上部に呼び出しボタンがあり、ご同居の方のスマートフォンで受信ができます。



呼び出し通知は、画面ロック状態でも表示されます。



スマートフォンからも操作可能（ベッド周辺のみ）

Point モニタリング機能

- 利用者様のベッドの利用状況や、どのような姿勢で過ごしているかなどを知ることにより、ケアチームで生活フォローしやすくなり、より生活に寄り添ったサポートができるようになります。
- アプリでデータの印刷や結果のメール送信もできるため、より精度の高い情報がすぐにケアチームと共有できます。



ベッドの利用状況（手元スイッチの操作回数など）

楽匠シリーズ 付属品

スイングアーム介助バー KS-096A



レンタル料金	2,000円	2割	400円
1割	200円	3割	600円

サイドレール KS-161Q

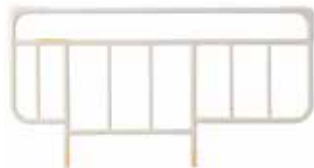

1本		2本組	
レンタル料金	300円	レンタル料金	500円
1割	30円	1割	50円
2割	60円	2割	100円
3割	90円	3割	150円

サイドレール KS-151Q



レンタル料金	440円
1割	44円
2割	88円
3割	132円

サイドレール KS-191Q



レンタル料金	440円
1割	44円
2割	88円
3割	132円

特殊寝台
及び付属品

床ずれ防止用具
・体位変換器

車いす
及び付属品

移動用リフト

スロープ

歩行補助つえ

歩行器

手すり

認知症老人
徘徊感知機器

自動排泄
処理装置

住宅改修
その他

4 楽匠Zシリーズ 〈パラマウントベッド〉

- ・“やさしい” 起き上がり機能新発想のラクリアモーション。
- ・背上げ機能にベッドの傾斜を組み合わせ、体のずれを少なくやさしい起き上がりが可能。



①体がずれないように膝上から、
上体が起き始めます。



②少し上体が起きたらベッド
が傾き始めます。



④骨盤がたった安定した姿勢
で起き上がります。



③ベッドが 10° 傾き、
やさしく上体を起こします。



楽匠Z 3モーション

83cm幅 91cm幅 ミニ

ラクリア モーション	らくらく モーション	背 (0~75°)	レンタル料金	12,000円
高さ (21~64.5cm)	膝 (0~30°)		1 割	1,200円
			2 割	2,400円
			3 割	3,600円

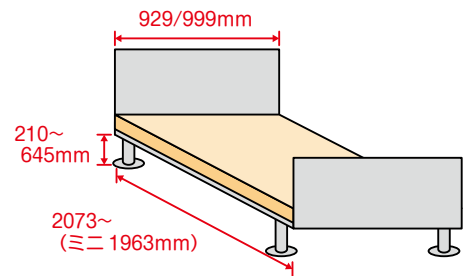

担当者から



楽匠Zはベッド上で食事を行う方はこのベッドを使うことでおながが窮屈にならずお食事を楽しむ事ができます。またベッド上での読書や作業を楽しむ方にはベッドサイドテーブルと合わせておすすめしております。ベッドにいても上質な時間を過ごすことができる楽匠Zのご相談お待ちしております。

楽匠Z 2モーション

83cm幅 91cm幅 ミニ

ラクリア モーション	背 (0~75°)	高さ (21~64.5cm)	レンタル料金	9,700円
			1 割	970円
			2 割	1,940円
			3 割	2,910円

5 楽匠Sシリーズ 〈パラマウントベッド〉

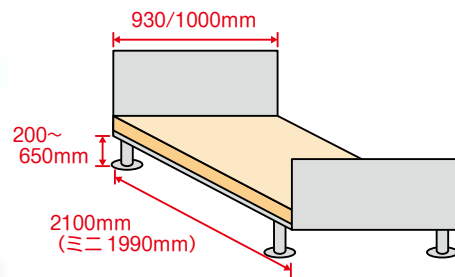

らくらくモーションとは…

手元スイッチのボタンを押すだけで、からだのすれ・摩擦・圧迫感が少ない、理想的な動作を実現できます。(3モーターベッドのみの機能です。)

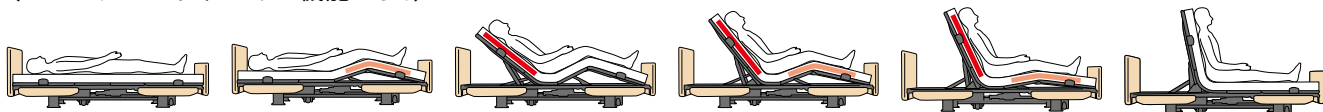

らくらくスイッチを押す。

すれが生じないよう「あし」から上がる。

「あたま」が上がる。

「あたま」がある程度上がると「あし」が下がる。

さらに「あたま」が上がりながら「あし」が下がる。

安定した姿勢で起き上がりできる。

楽匠S 3モーター



- 83cm幅
- 91cm幅
- ミニ
- らくらくモーション
- 膝上げ
- 背上げ
- 高さ調整

レンタル料金	11,000円
1割	1,100円
2割	2,200円
3割	3,300円

楽匠S 2モーター



- 83cm幅
- 91cm幅
- ミニ
- 膝上げ
- 背上げ
- 高さ調整

レンタル料金	9,000円
1割	900円
2割	1,800円
3割	2,700円

楽匠シリーズ 付属品

スイングアーム介助バー KS-096A



レンタル料金	2,000円	2割	400円
1割	200円	3割	600円

サイドレール KS-161Q

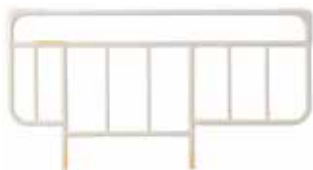

1本		2本組	
レンタル料金	300円	レンタル料金	500円
1割	30円	1割	50円
2割	60円	2割	100円
3割	90円	3割	150円

サイドレール KS-151Q



レンタル料金	440円
1割	44円
2割	88円
3割	132円

サイドレール KS-191Q



レンタル料金	440円
1割	44円
2割	88円
3割	132円

特殊寝台
及び付属品

床ずれ防止用具
・体位変換器

車いす
及び付属品

移動用リフト

スロープ

歩行補助つえ

歩行器

手すり

認知症老人
徘徊感知機器

自動排泄
処理装置

住宅改修
その他

6 レントシリーズ 〈パラマウントベッド〉

ベッドが変わると毎日の暮らしが変わる。

笑顔になれる3ヶ

かわいい

かんたん

かいてき

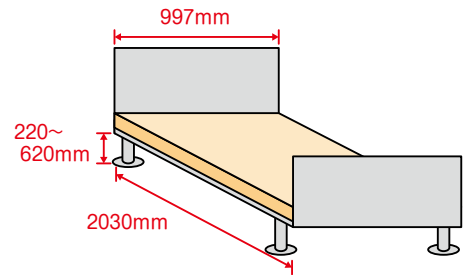

91cm幅

背上げ

高さ調整

ベッドの動きが目に見えるから安心

「表示パネル付き手元スイッチ」

手になじみやすい大きさや形状の手元スイッチ。表示パネルには大きくて見やすい文字でベッドの角度や高さが表示されます。

「メモリーポジション機能」

「メモリー」のボタン1・2にひとつずつ、よく使うポジションやお好みのポジションを登録できます。このボタンを押しているとき、背や膝の角度、ベッドの高さが順次自動的に動作して、目的のポジションへ移行できます。



2モーター

レンタル料金	7,500円
1割	750円
2割	1,500円
3割	2,250円

レント 付属品

スイングアーム介助バー KS-096A



レンタル料金	2,000円	2割	400円
1割	200円	3割	600円

サイドレール KS-161Q

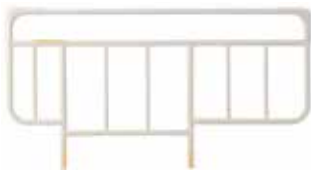

1本		2本組	
レンタル料金	300円	レンタル料金	500円
1割	30円	1割	50円
2割	60円	2割	100円
3割	90円	3割	150円

サイドレール KS-151Q



レンタル料金	440円
1割	44円
2割	88円
3割	132円

サイドレール KS-191Q



レンタル料金	440円
1割	44円
2割	88円
3割	132円

7 CORE Neo (コアネオ) シリーズ <シーホネンス>

使いやすさと快適をさらに身近にするスタンダードベッド

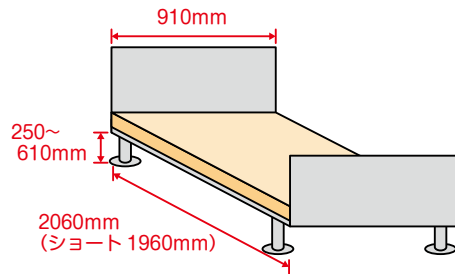

・レギュラーとショートサイズを入れ替え無しでご提案できます

特殊寝台
及び付属品

床ずれ防止用具
・体位変換器

車いす
及び付属品

移動用リフト

スロープ

歩行補助つえ

歩行器

手すり

認知症老人
徘徊感知機器

自動排泄
処理装置

住宅改修
その他

CORE Neo (コアネオ) 3モーター



91cm幅	レンタル料金	9,000円
膝上げ	1割	900円
背上げ	2割	1,800円
高さ調整	3割	2,700円

CORE Neo (コアネオ) 2モーター



91cm幅	レンタル料金	6,000円
背上げ	1割	600円
高さ調整	2割	1,200円
	3割	1,800円



①通気性の高い網形状ボトム。

簡単
操作

+

快適
機能

+

安心
価格

||

コア
ネオ



③サイドレールホルダーを収納でき車いすをベッドサイドにぴったり寄せられる。



④サイドレールを中央に設置できることで転落防止やI Vポールの活用がしやすい。



⑤手元スイッチで使用した機能だけを選択し個別設定が可能。



②安心の高さ調整は最高床 61cm

8 ミオレット・フォー・ユー シリーズ 〈プラッツ〉

次世代のスタンダードを目指したミオレット

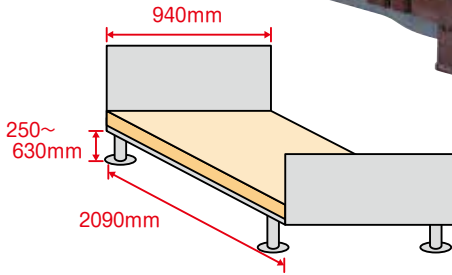

ミオレット・フォー・ユー 3モーター

- 91cm幅
- 脚上げ
- 背上げ
- 高さ調整



レンタル料金	10,000円
1割	1,000円
2割	2,000円
3割	3,000円

ミオレット・フォー・ユー 1モーター



- 91cm幅
- 背上げ
- 高さ調整
(手動)

レンタル料金	6,000円
1割	600円
2割	1,200円
3割	1,800円

ミオレット・フォー・ユー 2モーター



- 91cm幅
- 背脚運動
- 背上げ
- 高さ調整

レンタル料金	8,000円
1割	800円
2割	1,600円
3割	2,400円

ミオレットシリーズ 専用付属品

自動ロック式ベッド用グリップ ニーパロ



レンタル料金	2,000円
1割	200円
2割	400円
3割	600円

サイドレール ロング/標準

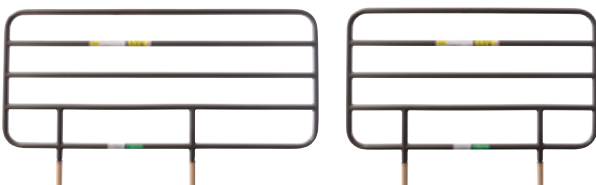

サイドレールロング

サイドレール標準

各1本		各2本1組	
レンタル料金	300円	レンタル料金	500円
1割	30円	1割	50円
2割	60円	2割	100円
3割	90円	3割	150円

サイドレール ショート



サイドレールショート

各1本		各2本1組	
レンタル料金	300円	レンタル料金	440円
1割	30円	1割	40円
2割	60円	2割	88円
3割	90円	3割	132円

9 ミオレットシリーズ 〈プラッツ〉

ご利用者に合わせた脚部長さのフィッティングが可能なスタンダードベッド

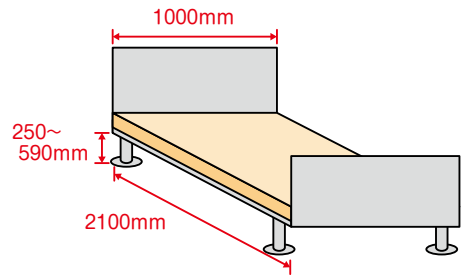

ミオレット 2モーター

- 91cm幅
- 背脚運動
- 背上げ
- 高さ調整

レンタル料金	7,000円
1割	700円
2割	1,400円
3割	2,100円

特殊寝台
及び付属品

床ずれ防止用具
・体位変換器

車いす
及び付属品

移動用リフト

スロープ

歩行補助つえ

歩行器

手すり

徘徊感知老人
感知機器

自動排泄
処理装置

住宅改修
その他

10 ミオレットII 〈プラッツ〉

対象疾患を広げ、使いやすさと安全性がさらに向上したスタンダードモデル



- 91cm幅
- 背上げ
- 高さ調整

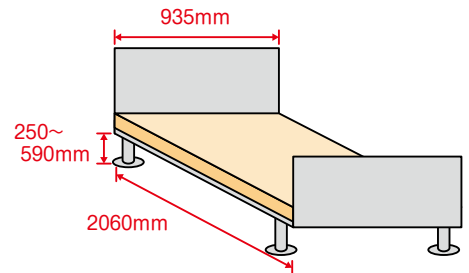

レンタル料金	7,000円
1割	700円
2割	1,400円
3割	2,100円

●背上げ時のズレを抑えるライジングモーション機構

背上げボタンを押すと、自動的に膝から上がり、その後に背が上がりだす「ライジングモーション」。これにより、足方向へのズレを抑制します。

※背上げ単独動作への切り替えもワンタッチで可能です。

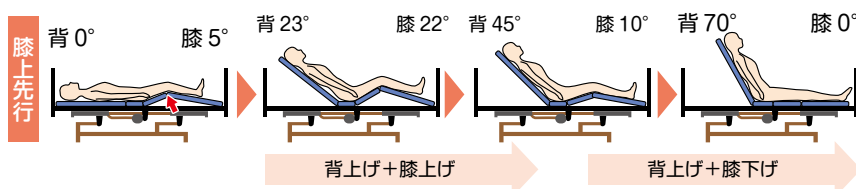

端座位をとりやすい膝0°

●背圧・腹圧を軽減するバックオフ機構

背ボトムを後方に4cmスライドさせながら上半身を起こす背上げ機能で、背中や腹部の圧迫感を軽減します。また、背圧は肩付近にかかるように設計されており、肩の後ろに手を差し込むだけでも大幅に除圧できます。

背ボトムが4cmスライド



※背圧については、自分で体を動かす事ができない人は特にご注意ください。背上げ中に発生する背圧を放置すると呼吸困難になる恐れもあります。

ミオレットシリーズ 専用付属品

ニーパロシ (エル)



レンタル料金	2,000円
1割	200円
2割	400円
3割	600円

← 117.0cm →

特殊寝台付属品 《ベッドオプション》

特殊寝台
及び付属品

床ずれ防止用具
・体位変換器

車いす
及び付属品

移動用リフト

スロープ

歩行補助つえ

歩行器

手すり

認知症老人
徘徊感知機器

自動排泄
処理装置

住宅改修
その他

1 ベッドサイドテーブル

- ・ガススプリング式で高さ調整可能。



レンタル料金	3,000円
1割	300円
2割	600円
3割	900円

2 Emi テーブル

- ・テーブルキャスターがロック可能
- ・体を支え食事がしやすいテーブル。



レンタル料金	5,000円
1割	500円
2割	1,000円
3割	1,500円

3 リハビリテーブル

- ・高さ調整可能。



レンタル料金	3,000円
1割	300円
2割	600円
3割	900円

4 オーバーベッドテーブル

- ・高さ調整可能。



レンタル料金	2,500円
1割	250円
2割	500円
3割	750円

5 オーバーテーブル



レンタル料金	500円
1割	50円
2割	100円
3割	150円

6 Sittan (しったん)

- ・自力での座位保持が不安定な方に。



レンタル料金	6,000円
1割	600円
2割	1,200円
3割	1,800円

7 イージーグライド

- ・移乗時に安定した介助が行える。



レンタル料金	1,000円
1割	100円
2割	200円
3割	300円

8 延長フレーム

- ・楽匠・楽匠S・楽匠Z オプション。



レンタル料金	1,000円
1割	100円
2割	200円
3割	300円

9 キャスター (1セット)

- ・楽匠・楽匠S・楽匠Z オプション。



レンタル料金	500円
1割	50円
2割	100円
3割	150円

10 ソフトカバー付きサイドレール

- ・2本1組。



レンタル料金	1,000円
1割	100円
2割	200円
3割	300円

11 IVポール

- ・オプション受けに差し高さ調整可能。



レンタル料金	500円
1割	50円
2割	100円
3割	150円

12 フレキシベルト

- ・歩行時、移乗時のサポートに。

サイズ
S:ウエスト 55~75cm
M:ウエスト 70~100cm



レンタル料金	1,200円
1割	120円
2割	240円
3割	360円

特殊寝台付属品 《マットレス》

特殊寝台
及び付属品

床ずれ防止用具
・体位変換器

車いす
及び付属品

移動用リフト

スロープ

歩行補助つえ

歩行器

手すり

認知症老人
徘徊感知機器

自動排泄
処理装置

住宅改修
その他

1 エバーフィット／エバーフィット C3 〈パラマウントベッド〉

- ・端座位からの立ち上がり安定構造。
- ・リバーシブルで硬さ選択可。

やわらかめ 厚さ
ふつう 10cm



《エバーフィット C3 の機能》

新素材「さらフェース」が蒸れを軽減し、床ずれ防止と快適な就寝環境をサポート。



83cm幅
91cm幅
ショート

レンタル料金	3,000円
1 割	300円
2 割	600円
3 割	900円

2 ソフィア 〈モルテン〉

- ・独自のスリット構造で体をやさしくささえ、立ち上がり動作も安定。

やわらかめ 厚さ
ふつう 10cm



83cm幅 91cm幅
ショート

レンタル料金	2,000円
1 割	200円
2 割	400円
3 割	600円

3 ストレッチフィット 〈パラマウントベッド〉

- ・安定した起き上がり姿勢・アンカーサポートで姿勢が崩れにくい。

ふつう 厚さ
9cm



83cm幅 91cm幅
ショート

レンタル料金	3,000円
1 割	300円
2 割	600円
3 割	900円

4 ビクール 〈モルテン〉

- ・抜群の通気性と、熱ごもりしにくい柔らかい繊維素材の多層構造。
- ・布団のような優しい寝心地でぐっすり快適に眠れる。
- ・丸洗いで、より衛生的な状態で使用可能。

やわらかめ 厚さ
10cm

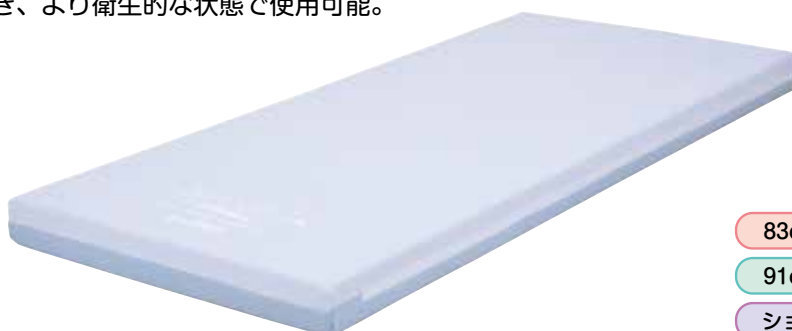

83cm幅
91cm幅
ショート

レンタル料金	2,400円
1 割	240円
2 割	480円
3 割	720円

5 アルファプラすくっと 〈タイカ〉

- ・柔らかい寝心地と適度な反発力。
- ・両端に高硬度ウレタン使用。



やわらかめ

厚さ

9cm



83cm幅

91cm幅

ショート

レンタル料金	3,000円
1割	300円
2割	600円
3割	900円

6 ストレッチスリム 〈パラマウントベッド〉

- ・背上げ時にマットが伸びる・薄型。
- ・安定した起き上がり姿勢。



かため

厚さ

7cm



83cm幅

91cm幅

ショート

レンタル料金	2,000円
1割	200円
2割	400円
3割	600円

7 プレグラーマットレス 〈パラマウントベッド〉

- ・ポリエステル繊維構造。
- ・スタンダードベースマットレス。



かため

厚さ

8cm



83cm幅

91cm幅

ショート

レンタル料金	2,000円
1割	200円
2割	400円
3割	600円

8 リバーシブルマットレス 〈シーホネンス〉

- ・高い体圧分散性のウレタンとファイバーの二層構造でリバーシブル使用が可能。



やわらかめ

厚さ

10cm

かため



83cm幅











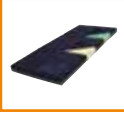



91cm幅

ショート

レンタル料金	2,000円
1割	200円
2割	400円
3割	600円

床ずれ防止用具

床ずれ防止用具早見表

床ずれの状態【NPUP 分類】				
予 防 骨突出当の状態により 早期の予防が必要	ステージⅠ 指で押しても 白くならない紅斑	ステージⅡ 真皮までの損傷	ステージⅢ 全層組織欠損	ステージⅣ 骨・腱・筋肉の 露出を伴う 全層組織欠損
	フローラS p.23			
	ディンプルマットレス p.22			
	ナッキー p.22			
	アクアフロート p.22			
	エバープラウド p.22			
	プレミアグライド p.23			
		ステージア p.25		
		ネクサス p.25		
		ここちあ利楽 p.25		
			ビッグセルインフィニティ p.26	
			グランデ p.26	
			ビッグセルアイズ p.24	
	体位変換付		オスカー p.26	 ラグーナ p.27

特殊寝台
及び付属品

床ずれ防止用具
・体位変換器

車いす
及び付属品

移動用リフト

スロープ

歩行補助つえ

歩行器

手すり

認知症老人
徘徊感知機器

自動排泄
処理装置

住宅改修
その他

床ずれ防止用具 《静止型》

特殊寝台
及び付属品

床ずれ防止用具
・体位変換器

車いす
及び付属品

移動用リフト

スロープ

歩行補助つえ

歩行器

手すり

認知症老人
徘徊感知機器

自動排泄
処理装置

住宅改修
その他

1 エバークラウド 〈パラマウントベッド〉

- ・ウレタンフォーム5層構造。
- ・グライドシートが滑ることで背上げ時のずれを軽減。
- ・サイドエッジ機構により端座位時や立ち上がり時の安定性が向上。

厚さ
13cm

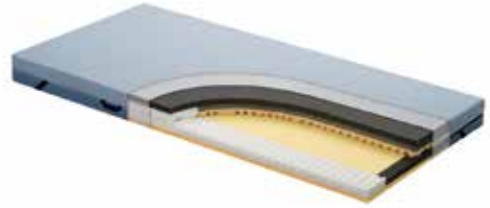

83cm幅
91cm幅

レンタル料金	6,000円
1割	600円
2割	1,200円
3割	1,800円

2 ディンプルマットレス 〈ケープ〉

- ・くぼみ形状で反力を軽減。
- ・体重バランスに合わせて沈み込み理想的な寝姿勢を保持。

厚さ
12cm

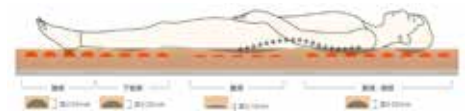
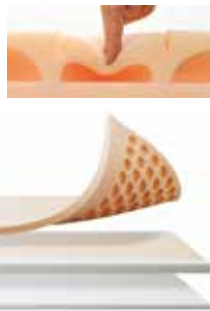

背骨のSラインを保持でき、理想的な背姿勢を実現



83cm幅
91cm幅
ショート

レンタル料金	4,500円
1割	450円
2割	900円
3割	1,350円

3 アクアフロート 〈パラマウントベッド〉

- ・臀部の床ずれ発生リスクを軽減し効果的に体圧分散。
- ・背上げに適した構造。

厚さ
12cm

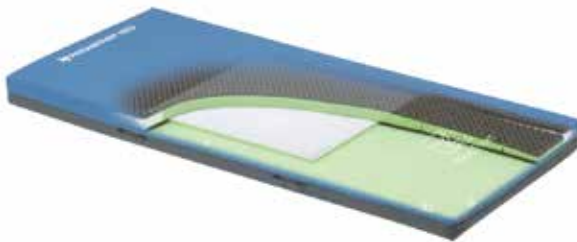

83cm幅 91cm幅
ショート

レンタル料金	5,000円
1割	500円
2割	1,000円
3割	1,500円

4 ナッキー 〈モルテン〉

- ・長時間維持する優れた体圧分散性を持つ3層式マットレス。
- ・汚れた時は清拭できる防水カバー。

厚さ
13cm



83cm幅 91cm幅
ショート

レンタル料金	4,500円
1割	450円
2割	900円
3割	1,350円

特殊寝台
及び付属品

床ずれ防止用具
・体位変換器

車いす
及び付属品

移動用リフト

スロープ

歩行補助つえ

歩行器

手すり

認知症老人
徘徊感知機器

自動排泄
処理装置

住宅改修
その他

5 プレミアグライド 〈ラックヘルスケア〉

- ・ウレタンの独立セルが高い体圧分散効果を発揮。
- ・新技術「グライドシステム」により背上げ時のズレ・摩擦を軽減。
- ・側部にはやや固めのウレタンフォームを使用し、端座位やベッドからの立ち上がりがしやすい。



グランドシステム

背上げ時に上層マットレスが上下に伸び、身体に追従することで、ズレや圧迫を軽減。



厚さ **15cm** 防水

レンタル料金	6,000円
1割	600円
2割	1,200円
3割	1,800円

- 83cm幅
- 91cm幅

6 フローラS 〈ケープ〉

- ・腰部の落ち込みを抑え背骨のSラインを保持。

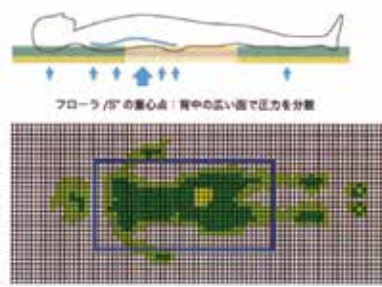

- 83cm幅
- 91cm幅
- ショート

厚さ **9cm** 通気

レンタル料金	4,000円
1割	400円
2割	800円
3割	1,200円

7 床ずれナース (ベッドパッドタイプ) 〈エフ・アイ・ティー・パシフィック〉

- ・湿潤を画期的に改善
- ・ムレによる床ずれ悪化防止に貢献。
- ・マットレスと身体の間には空気層を作ることムレを軽減。

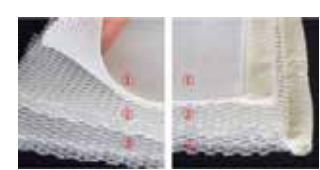
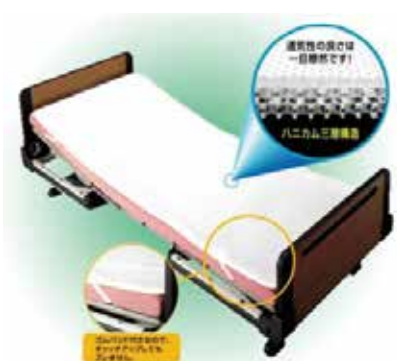

厚さ **2cm** 通気

レンタル料金	2,000円
1割	200円
2割	400円
3割	600円

- 83cm幅
- 91cm幅

床ずれ防止用具 《エアマット》

8 ビッグセル アイズ 〈ケープ〉

- ・拘縮している方も安定してお休みできる拘縮対応モード搭載。
- ・温度・湿度管理可能なセンサーとファン搭載。
- ・背上げ角度と同一姿勢での経過時間を管理しやすい。



厚さ
15cm

- 83cm幅
- 91cm幅
- ショート

レンタル料金	10,000円
1割	1,000円
2割	2,000円
3割	3,000円

特長

● 関節屈曲拘縮のある方に「拘縮対応モード」

膨張収縮の動きを保ちながらエアセルの内圧を上げ、腰・臀部の過度な沈み込みを抑制。下肢拘縮の方の寝姿勢保持と体圧分散を行います。

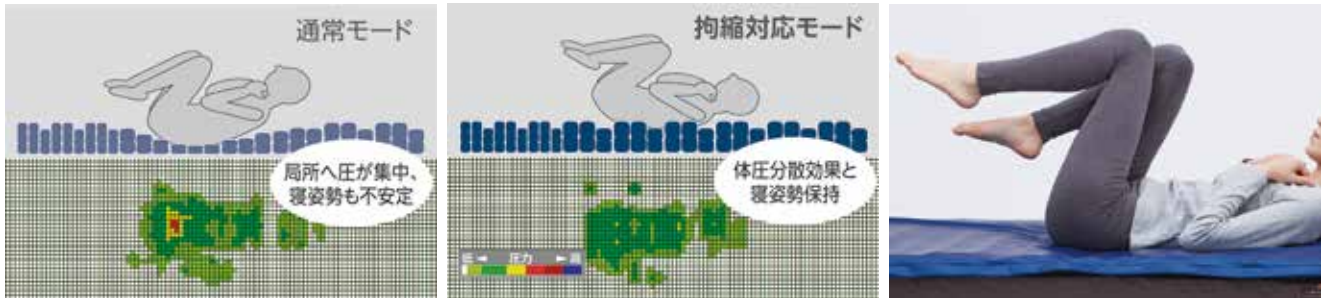

● 温度湿度管理

従来の床ずれ発生の外的要因である「圧迫」「ずれ」「摩擦」の3大要因に加え、近年、これらの外的要因に影響を与える第4の要因として関心が高まっているのが、皮膚局所の温度・湿度という新しい概念です。

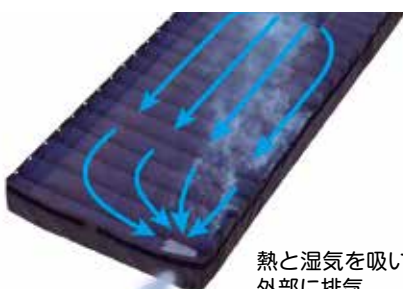

熱と湿気を吸い込み外部に排気

● 背上げ時の看護・介護ケアをサポートする「角度・時間管理アシスト機能」

- ・背上げ時角度をセンシング
- ・定期的な圧切替で床ずれ防止



背上げ角度と経過時間をディスプレイ表示で視覚的に確認できます。

特殊寝台
及び付属品

床ずれ防止用具
・体位変換器

車いす
及び付属品

移動用リフト

スロープ

歩行補助つえ

歩行器

手すり

認知症老人
徘徊感知機器

自動排泄
処理装置

住宅改修
その他

9 ネクサス 〈ケープ〉

- ・予防から重度まで幅広い方に対応できる高機能エアマットレス。
- ・凹凸感が少なくやさしい寝心地。



デュアルフィットセル
断面図

- 83cm幅
- 91cm幅
- ショート

エアマットの膨張・収縮の動きを最小限に抑え、違和感の少ない微波動モード。

厚さ
13cm

レンタル料金	7,000円
1割	700円
2割	1,400円
3割	2,100円

10 ステージア 〈モルテン〉

- ・エアマットの弱点を対策した高機能エアマットレス。
- ・マイクロエアセルと連動したフィッティング層のハイブリッド構造。
- ・マット上での動きやすさ、端座位からの立ち上がりやすさを実現。



●ハイブリッド構造



●端座位の安定性



- 厚さ
13cm
- 83cm幅
- 91cm幅
- ショート

レンタル料金	7,000円
1割	700円
2割	1,400円
3割	2,100円

11 こちあ利楽 〈パラマウントベッド〉



- ・体重・体形を検知してかたさを常時自動設定。
- ・背上げ時のずれ力を軽減するグライドシート内蔵。
- ・臀部を滑りにくい構造にすることで姿勢の崩れを抑える。
- ・円背や拘縮・骨突出も検知し沈み過ぎないかたさに設定。

i-fitting (かたさ自動運転機能)	
体重	連動自動調圧
体形	連動自動調圧
背角度	連動自動調圧

- ・MRSA 抗菌加工
- ・難燃加工
- ・耐薬品性・防水カバー

- 厚さ
13cm
- 83cm幅
- 91cm幅
- ショート

レンタル料金	7,500円
1割	750円
2割	1,500円
3割	2,250円

特殊寝台
及び付属品

床ずれ防止用具
・体位変換器

車いす
及び付属品

移動用リフト

スロープ

歩行補助つえ

歩行器

手すり

認知症老人
徘徊感知機器

自動排泄
処理装置

住宅改修
その他

12 グランデ 〈モルテン〉

- ・ご利用者に最適な条件を自動的に設定する高機能エアマットレス。
- ・身体状況に応じて、かたさ・動作・厚さ・除湿レベルが自動設定されるアセスメント&フィッティングモード搭載。



ポンプ部：設定パネル

厚さ
18・13cm

レンタル料金	9,000円
1割	900円
2割	1,800円
3割	2,700円

- 83cm幅
- 91cm幅
- ショート

13 ビッグセルインフィニティ 〈ケープ〉

- ・ひざ下をきめ細かく支え、踵部を垂直方向に圧力を開放する独立3層式縦長エアセルを採用。
- ・停電と同時にエアセル内の空気漏れを自動で遮断。マット全体の内圧を7日間保持。



《背上げ自動内圧コントロール》

ベッドの背上げを行うと自動的にセンサーが検知し、スピーディーに最適な内圧に調整する“自動調圧”仕様。

厚さ 17cm	レンタル料金	9,500円
83cm幅	1割	950円
91cm幅	2割	1,900円
ショート	3割	2,850円

14 オスカー 〈モルテン〉

- ・人の手で行うような優しい自動体位変換機能。
- ・マイクロエアセル表面をフラットにし、体圧分散機能が向上。
- ・マットレス下部と両サイドの安定。



●体圧分散性能の向上



厚さ 17cm	レンタル料金	10,000円
83cm幅	1割	1,000円
91cm幅	2割	2,000円
ショート	3割	3,000円

体位変換器

特殊寝台
及び付属品

床ずれ防止用具
・体位変換器

車いす
及び付属品

移動用リフト

スロープ

歩行補助つえ

歩行器

手すり

認知症老人
徘徊感知機器

自動排泄
処理装置

住宅改修
その他

1 ラグーナ 〈ケープ〉

- ・15分毎に小さな体位変換を自動で繰り返す「スモールチェンジ機能」搭載。
- ・小さな動きで大きな効果。最新の体位変換方法で介護負担を軽減。
- ・身体のズレが小さく、違和感が少ない。

厚さ
13cm

83cm幅
91cm幅



底面通気構造

身体の熱と湿気をマットレス内に透過して下面から排気し、ムレを防止。



背上げの角度に応じて、マットレスの柔らかさと動きを最適な状態に自動調整する自動ヘッドアップ対応機能。

頼りになる安心機能



停電対策
機能付き

停電時等は、特殊なバルブが空気漏れを遮断。最低でも14日間マットレスが潰れません。



メモリ 機能

メモリー機能により、電源復旧後は直前の設定に自動復旧。

かんたん操作パネル



従来のエアーマットと違いコンセントにつないですぐ使えるシンプル設計。
※体重40～60kgの方

レンタル料金	9,000円
1割	900円
2割	1,800円
3割	2,700円



担当者から

従来のエアーマットのような大きな体位変換ではなく、眠りを妨げないスモールチェンジ機能による体位変換が可能となります。

がんの終末期の方や関節リウマチ、骨折受傷直後など痛みを伴い自力での体位変換が困難な方に積極的に選定したい用具です。

また、夜間時の介護者の負担を軽減することができます。

2 移座えもんシート 〈モリト〉

- ・ベッドの上での位置移動が少ない力でできる。

Mサイズ



Mサイズ (75 × 75cm)

レンタル料金	500円
1割	50円
2割	100円
3割	150円

MLサイズ



MLサイズ (75 × 120cm)

レンタル料金	900円
1割	90円
2割	180円
3割	270円

3 ノルディックスライド 〈パラマウントベッド〉

- ・ベッド上などで体の移動が困難な方に。
- ・ショート：74 × 60cm
- ・ロング：74 × 180cm



ショート (74 × 60cm)

レンタル料金	1,200円
1割	120円
2割	240円
3割	360円

ロング (74 × 180cm)

レンタル料金	2,400円
1割	240円
2割	480円
3割	720円

4 セロリア (まくら型) 〈モルテン〉

- ・持ち手付きビーズクッション。
- ・68 × 32 × 10cm



レンタル料金	1,000円
1割	100円
2割	200円
3割	300円

5 セロリB (スネーク型) 〈モルテン〉

- ・体位変換後、姿勢を保持しやすいスネーク型。
- ・141 × 23 × 8cm



レンタル料金	1,500円
1割	150円
2割	300円
3割	450円

6 ジェルトロン体位変換クッション 〈ジェイスリーブ〉

- ・接地部分の減圧とズレを吸収、さらに通気も確保。
- ・35 × 21 × 12cm 2個セット



レンタル料金	1,500円
1割	150円
2割	300円
3割	450円

7 ナーセントパッドA 〈アイ・ソネックス〉

- ・三角形低反発のウレタンフォームパッド。
- ・10 × 20 × 40cm 2個セット



レンタル料金	1,500円
1割	150円
2割	300円
3割	450円

8 ライトターン 〈アイ・ソネックス〉

- ・テコの原理の応用で、負担なく簡単に寝返りができます。
- ・幅43 × 奥行13 × 高さ39cm



レンタル料金	2,000円
1割	200円
2割	400円
3割	600円

担当者から



持ち上げない介助ノンリフトの普及とともにベッド上での体位変換に関しても、シートや体位変換クッションなど安楽に介助が行える用具も増えております。腰痛で体を壊してしまう前に持ち上げない介助を検討してみてくださいはどうか。

車いす

車いすの種類

自走型

ご自身で操作するタイプの車いすです。タイヤが大きく、ハンドリムを操作し移動が可能です。



介助型

介助の方が操作するタイプの車いすです。室内等の幅の狭い場所の移動も可能です。



ティルト・リクライニング型



背もたれと座面の角度調整（ティルト）、背もたれの角度調整（リクライニング）の機能がついた車いすです。姿勢保持の難しい方に適しています。

電動車いす

手元のジョイスティック等を操作し、電動で移動できるタイプの車いすです。車いすをこぐことは難しいが、手や指先などで操作が可能な方に適しています。



車いすの機能

背折れ

背もたれを折りたたむことができ、車のトランクなど狭いスペースに収納できます。

スイングアウト

乗り移りがし易いように足台の開閉を行えます。取り外せるタイプもあります。

肘跳ね上げ

乗り移りがし易いように肘掛が取り外しができ、後方に跳ね上がるタイプもあります。

肘着脱

リクライニング

ティルト

背もたれや座面の角度調節ができ、姿勢保持が難しい方にご利用いただけます。

肘高さ調整

肘掛けの高さを調節でき、上半身の安定が図れます。

エレベーター

足台が上下動し、膝を曲げるのが難しい方などにご利用いただけます。

背張り調整

背中形状に合わせシートの張りが調整でき、安楽な姿勢が保てます。

シートベルト

シートベルトにより、座位を安定できます。

座面高さ調整

足こぎのし易い高さに座面を調節できます。

フットブレーキ

手元ブレーキと連動のフットブレーキがついており、介助者が足元でブレーキをかけられます。

特殊寝台
及び付属品

床ずれ防止用具
・体位変換器

車いす
及び付属品

移動用リフト

スロープ

歩行補助つえ

歩行器

手すり

認知症老人
徘徊感知機器

自動排泄
処理装置

住宅改修
その他

1 グレイスコア アジャスト 〈松永製作所〉

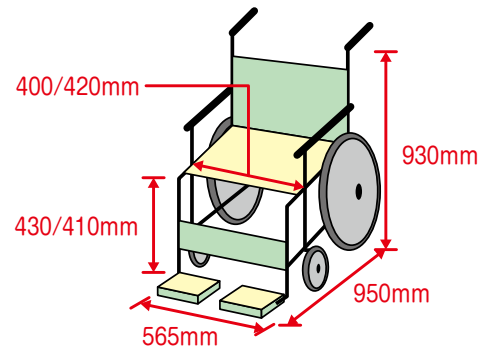

重量
17.1kg

レンタル料金	6,500円
肘跳ね上げ	1割 650円
背張り調整	2割 1,300円
スイングアウト	3割 1,950円

長時間のご利用も快適なバックサポートシステム！

●標準モデルとしては業界一高い56cmのバックサポート！

従来の車いすのバックサポート高さ40cmに比べ16cmも高いバックサポートと、より広い面で背中全体をしっかりと支える背もたれ形状が、長時間のご利用も快適に過ごしやすい新バックサポート。

背中をしっかりと支えることで、臀部の圧の軽減につながります。

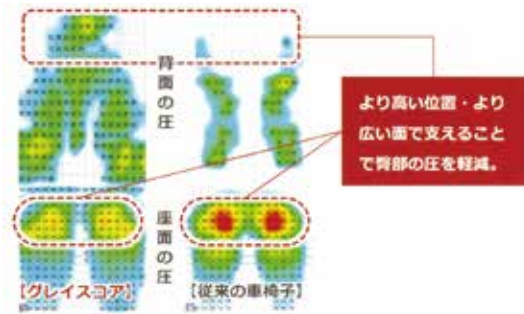
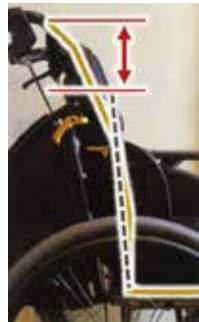

●高いバックサポートでも操作性抜群の三角パット入り背力カバーシート！

肩関節が動かしやすいように、脊柱の高い位置まで支えるので、バックサポートが高くても操作性は抜群です。

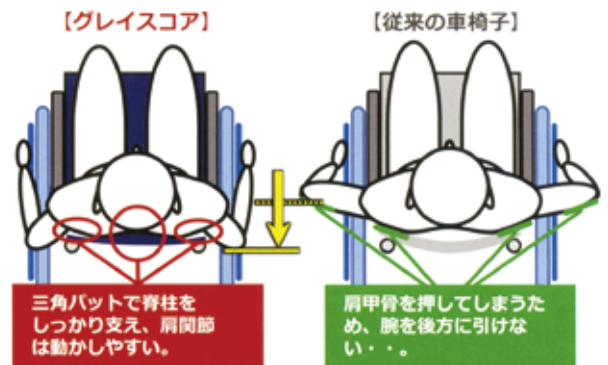

2 モダンシリーズ C-style 自走/介助 〈カワムラサイクル〉

- ・カラーが選べる。
- ・跳ね上げスイングアウト付き多機能。
- ・ワンタッチ延長ブレーキ。

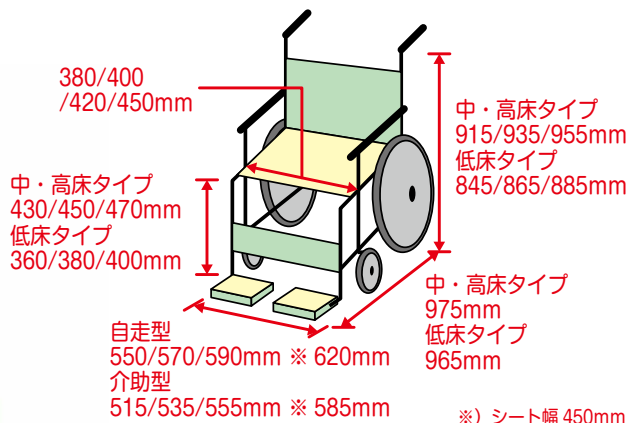

背折れ	レンタル料金	6,000円
肘跳ね上げ	1 割	600円
肘高さ調整	2 割	1,200円
背張り調整	3 割	1,800円
座面高さ調整		
スイングアウト		



適合調整シート



5段階高さ調整
アームサポート



跳ね上げ式
アームサポート



スイングアウト
フットサポート



10cm 延長可能な伸縮式ブレーキ



レバーを回すだけの調節機能

多彩なカラーからお好みにあった1台にカスタム

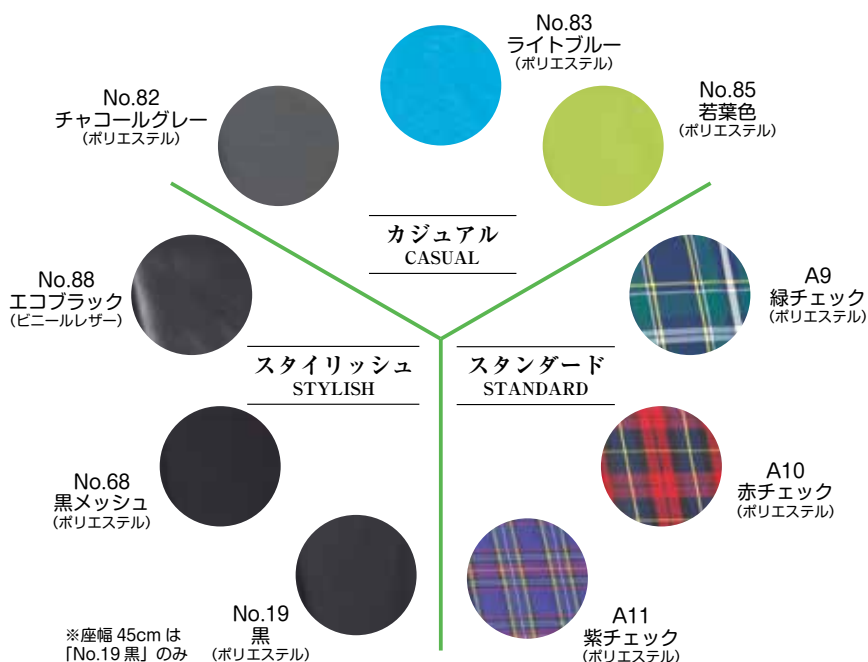

特殊寝台
及び付属品

床ずれ防止用具
・体位変換器

車いす
及び付属品

移動用リフト

スロープ

歩行補助つえ

歩行器

手すり

認知症老人
徘徊感知機器

自動排泄
処理装置

住宅改修
その他

3 ふわりすプラス 自走／介助 〈カワムラサイクル〉

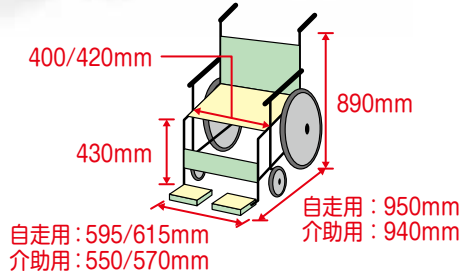

自走用 (介助兼用)	車輪 22インチ×6インチ	キャスト	10.9kg
介助用	車輪 16インチ×6インチ	キャスト	9.9kg

●跳ね上げしやすい操作レバー

ご利用者も介助者も使いやすい。

操作部を認識しやすい様、レバーをカラーリングしました。また、跳ね上げレバーは、指をかけやすいにサイドガードの形状にも工夫しました。

●標準車感覚の軽量車いす

車いすに必要な機能は省かずに軽量化しています。

- ①跳ね上げ式アームサポート
- ②こぎやすいバックサポート角
- ③長めのアームサポート
- ④ヒールループ標準装備
- ⑤フットサポート・シート間距離調節

レンタル料金	5,500円
1割	550円
2割	1,100円
3割	1,650円

4 ネクストコア 自走／介助 〈松永製作所〉



●背フレーム曲げ&背張り調整 (NEXT CORE シリーズ共通)

背フレームを後方に大きく曲げ、座り心地と操作性を向上させました。

●フットサポート調整

フットサポート高さを工具を使わずに調整できる新機構を採用しました。

●スリム&軽量

フレーム形状と部品を一新する事で、重量 11.8kg、全幅 550mm*を実現。“実用的である事”にこだわりました。

* NEXT-11B (自走) シート幅 400mm の場合

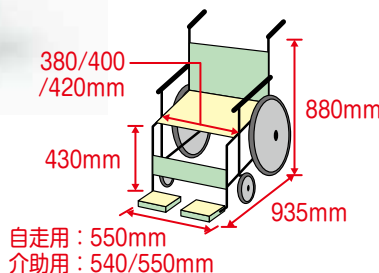

●新設計車輪&ハンドリム

スポーク数を減らし、メンテナンス性を向上させた車輪と、握りやすさを徹底的に追求した新設計ハンドリムを採用しました。

重量	
自走型	11.8kg
介助型	10.8kg

レンタル料金	4,500円
1割	450円
2割	900円
3割	1,350円

自走型車いす

5 ウルトラ 〈日進医療器〉

・シート幅の調整が行える為、体型の変化や着込みにも対応できます。

重量
14.7kg



- 背折れ
- 肘跳ね上げ
- 背張り調整
- スイングアウトイン

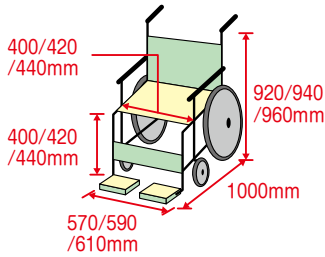

レンタル料金	6,000円
1 割	600円
2 割	1,200円
3 割	1,800円

6 NA-S3DX 〈日進医療器〉

・使用者にやさしい機能が充実した、使いやすい車いす。

重量
15.7kg



- 背折れ
- 肘跳ね上げ
- 肘高さ調整
- 背張り調整
- 座面高さ調整
- スイングアウト

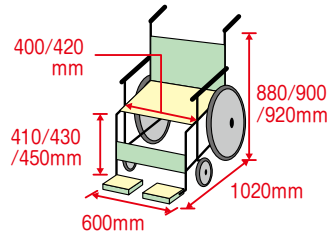

レンタル料金	6,000円
1 割	600円
2 割	1,200円
3 割	1,800円

7 ネクストコア・マルチ 〈松永製作所〉

・肩にパイプが当たらない背フレーム後方曲げ&左右独立の背張り調整で座位姿勢をサポート。

重量
13.2kg



- 背折れ
- 肘跳ね上げ
- 背張り調整
- スイングアウトイン

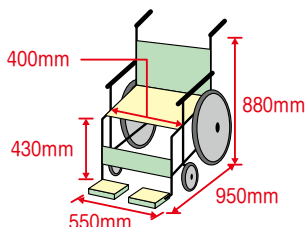

レンタル料金	5,500円
1 割	550円
2 割	1,100円
3 割	1,650円

8 ミュー 4-OP 〈ミキ〉

・38.5cmの低座面使用の多機能モデル

重量
16.0kg



- 背折れ
- 肘跳ね上げ
- 肘高さ調整
- 背張り調整
- スイングアウトイン

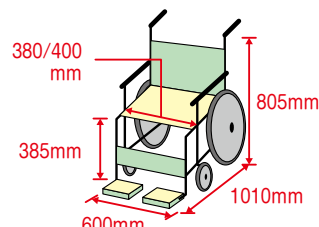

レンタル料金	6,000円
1 割	600円
2 割	1,200円
3 割	1,800円

特殊寝台
及び付属品

床ずれ防止用具
・体位変換器

車いす
及び付属品

移動用リフト

スロープ

歩行補助つえ

歩行器

手すり

認知症老人
徘徊感知機器

自動排泄
処理装置

住宅改修
その他

特殊寝台
及び付属品

床ずれ防止用具
・体位変換器

車いす
及び付属品

移動用リフト

スロープ

歩行補助つえ

歩行器

手すり

認知症老人
徘徊感知機器

自動排泄
処理装置

住宅改修
その他

9 NEO-1 ワンストップブレーキ (日進医療器)

- 片側のブレーキ操作で両輪を同時ロックの安心機能。

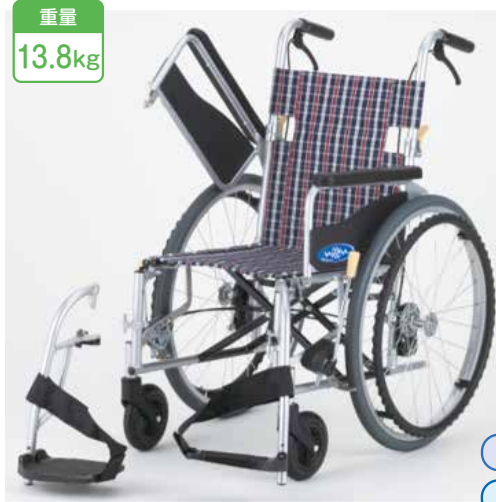

重量
13.8kg

- 背折れ
- 肘跳ね上げ
- スイングアウト

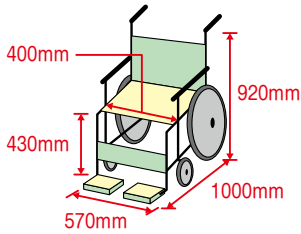

レンタル料金	5,000円
1 割	500円
2 割	1,000円
3 割	1,500円

10 ミュー 2 (ミキ)

- スタンダードな自走型車いす。



重量
14.5kg

- 背折れ
- 肘高さ調整
- 背張り調整
- 座面高さ調整

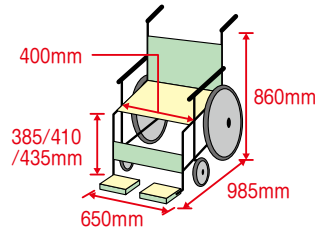

レンタル料金	4,500円
1 割	450円
2 割	900円
3 割	1,350円

11 モック MOC-40 (ミキ)

- 全幅 55cm のコンパクトな車いす。



重量
11.3kg

- 背折れ

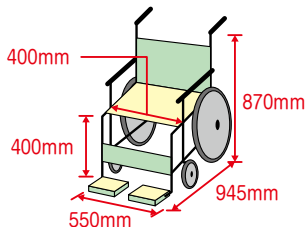

レンタル料金	4,000円
1 割	400円
2 割	800円
3 割	1,200円

12 エアリアル (松永製作所)

- 軽量なため持ち運びが簡単な車いす。



重量
11.0kg

- 背折れ

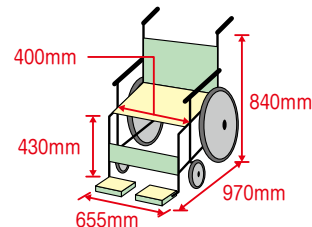

レンタル料金	5,000円
1 割	500円
2 割	1,000円
3 割	1,500円

介助型車いす

特殊寝台
及び付属品

床ずれ防止用具
・体位変換器

車いす
及び付属品

移動用リフト

スロープ

歩行補助つえ

歩行器

手すり

認知症老人
徘徊感知機器

自動排泄
処理装置

住宅改修
その他

1 ウルトラ 〈日進医療器〉

・シート幅の調整が行える為、体型の変化や着込みにも対応できます。

重量
13.2kg



- 背折れ
- 肘跳ね上げ
- 肘高さ調整
- 背張り調整
- スイングアウトイン

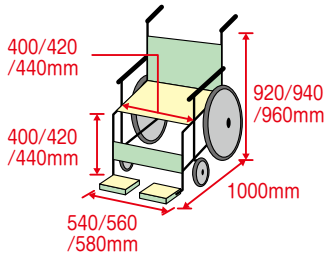

レンタル料金	6,000円
1割	600円
2割	1,200円
3割	1,800円

2 NA-S3DX 〈日進医療器〉

・肘掛け高さ調整、背張り機能のついた多機能型車いす。

重量
14.5kg



- 背折れ
- 肘跳ね上げ
- 肘高さ調整
- 背張り調整
- 座面高さ調整
- スイングアウト

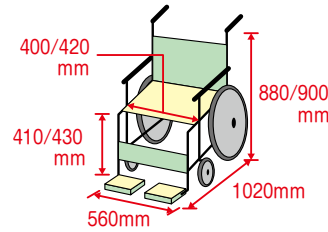

レンタル料金	6,000円
1割	600円
2割	1,200円
3割	1,800円

3 ネクストコア・マルチ 〈松永医療器〉

・肩にパイプが当たらない背フレーム後方曲げ&左右独立の背張り調整で座位姿勢をサポート。

重量
13.2kg



- 背折れ
- 肘跳ね上げ
- 背張り調整
- スイングアウトイン

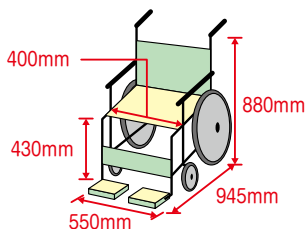

レンタル料金	5,500円
1割	550円
2割	1,100円
3割	1,650円

4 ミュー 4-16 〈ミキ〉

・肘掛け高さ調整と跳ね上げ、足台開閉の多機能車いす。

重量
14.6kg



- 背折れ
- 肘跳ね上げ
- 肘高さ調整
- 背張り調整
- スイングアウトイン

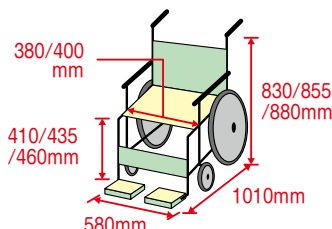

レンタル料金	6,000円
1割	600円
2割	1,200円
3割	1,800円

特殊寝台
及び付属品

床ずれ防止用具
・体位変換器

車いす
及び付属品

移動用リフト

スロープ

歩行補助つえ

歩行器

手すり

認知症老人
徘徊感知機器

自動排泄
処理装置

住宅改修
その他

5 スキット2 〈ミキ〉

- ・全幅 48cm のコンパクト車いす。



重量
12.7kg

- 背折れ
- 肘跳ね上げ
- 背張り調整
- スイングアウト

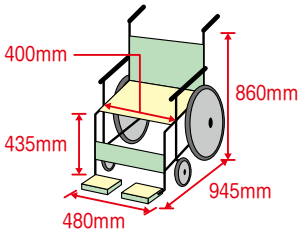

レンタル料金	6,000円
1 割	600円
2 割	1,200円
3 割	1,800円

6 NEO-2W ワンストップブレーキ 〈日進医療器〉

- ・片側のブレーキ操作で両輪を同時ロックの安心機能。



重量
12.7kg

- 背折れ
- 肘跳ね上げ
- スイングアウト

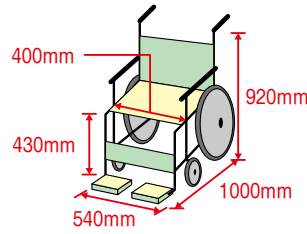

レンタル料金	5,000円
1 割	500円
2 割	1,000円
3 割	1,500円

7 エアリアル 〈松永製作所〉

- ・軽量なため持ち運びが簡単な車いす。



重量
10.0kg

- 背折れ

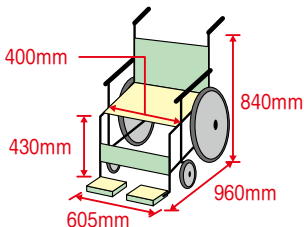

レンタル料金	5,000円
1 割	500円
2 割	1,000円
3 割	1,500円

8 ミュー C2 〈ミキ〉

- ・スタンダードな介助型車いす。



重量
13.1kg

- 背折れ

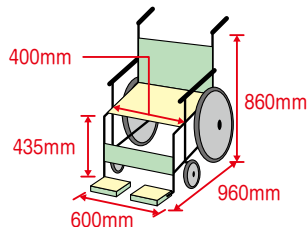

レンタル料金	4,500円
1 割	450円
2 割	900円
3 割	1,350円

ティルト・リクライニング車いす

特殊寝台
及び付属品

床ずれ防止用具
・体位変換器

車いす
及び付属品

移動用リフト

スロープ

歩行補助つえ

歩行器

手すり

認知症老人
徘徊感知機器

自動排泄
処理装置

住宅改修
その他

1 マイチルト・コンパクトII 〈松永製作所〉



重量
MH-CR2-SE
27.3kg
MH-CR2L
27.5kg

リラックス(休息姿勢)と自立支援(活動姿勢) 2つの共存

●リラックス(休息姿勢) ポジション

ティルト機構で座面を傾けることで重心を後方に移し、リクライニング機構で背もたれを傾げることでリラックスした姿勢を取ることが可能です。



●自立支援(活動姿勢) ポジション

業界初の上部胸椎サポートパットを採用。姿勢がなかなか安定しない方でも起こして座りやすいように、肩甲骨の上の方まで背中をしっかりと支えやすくなっています。

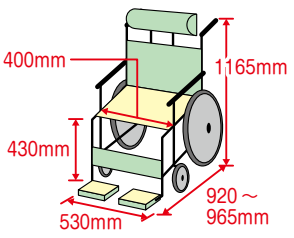
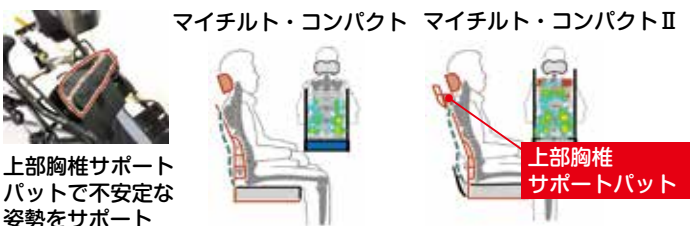

レンタル料金	9,500円
1割	950円
2割	1,900円
3割	2,850円

背の高い方もしっかり支える背もたれ高さ調整

●背もたれ高さ 60cm から 67cm に調整可能

上部胸椎サポートパットとその下のパットの位置を付け替えることで、背もたれ高さ 67cm に設定できます。背の高い方の背中もしっかり支えることができます。

※身長 155cm ~ 175cm の方まで対応可能です。



マイチルト・コンパクトIIの新しい機能

●リフトアップ機能

リフトアップキャストを下げると後輪が浮き上がり、真横への移動やその場での旋回が可能になります。廊下幅 75cm のコーナーを曲がることも可能です。

※ MH-CR2L のみ対応しています。

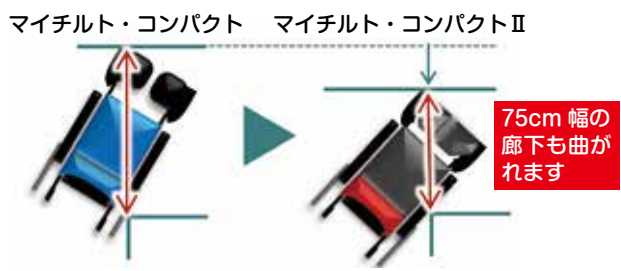

●スネークヘッドサポート

背の高い方から小柄な方まで、自由自在に頭の位置に合わせることが可能です。



●前後連動式フットブレーキ

前後どちらからでも足でブレーキのロック・解除することが可能です。



●ハイブリッドタイヤ

チューブの代わりにクッション性に優れた発泡ウレタンチューブ入りノーパンクタイヤで、空気管理不要です。



2 マイチルト・コンパクト 3D 〈松永製作所〉

- ・マイチルト・コンパクトは全幅がなんと53cm。お家の中でも抜群の使いやすさの車いす。
- ・「立体スリングシート」「背フレーム後方曲げ」「骨盤&体幹サポートフレーム」の3つの工夫で、姿勢を3次元的にサポートします。



ティルト&リクライニング機能



ティルト 30°



ティルト 30° + リクライニング 120°

骨盤&体幹サポートフレーム



骨盤からしっかりと支えることで横に倒れてしまう方の座位の安定も期待できます。

背フレーム後方曲げ構造



肩部分が背パイプに当たらないよう、背パイプを後方へ大きく曲げました。

肩部分付近への圧迫を後方へ逃すことで、背すじをしっかりと伸ばすことができ、肺や腹部への圧迫を和らげます。

レンタル料金	9,000円
1割	900円
2割	1,800円
3割	2,700円

3 マイチルト・ミニ 3D リフトアップ 〈松永製作所〉

- ・今までなかった小柄な方にも使いやすい（対象身長 140cm ~ 165cm）。
- ・真横への移動が可能に。ベッドへの横付け、その場での旋回もできます。

小柄な方にも使いやすい マイチルト・ミニ 3D だけの調整機能

小柄な方でもしっかり深く座れる
「短い座シート奥行 35cm」

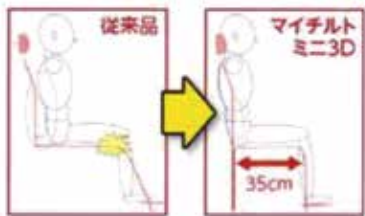

膝の裏と座シートが当たり、奥まで座れない。
奥まで座る事ができ、すべり座りのリスクも減らせます。

極限まで手前に引き込んだ
「直下構造のフットサポート」



「脚が伸びない人」「足関節が変形している(尖足拘縮)人」もフットサポートにしっかり足を乗せる事ができます。

円背の方の安定座位をサポート
「背フレーム前折れ機能」



背フレーム前折れ機能で円背の方にできやすい肩甲帯のすき間もピタッと沿わせやすく、頭～首の安定につながり食事も取りやすくなります。

前後・左右に自由に設定可能
「スネークヘッドサポート」



重量
24.5kg

- ティルト
- リクライニング
- 背折れ
- 肘跳ね上げ
- 背張り調整
- スイングアウト

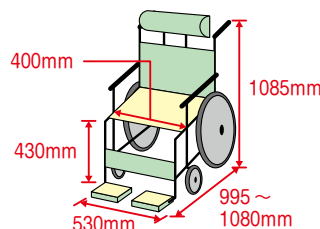

レンタル料金	10,600円
1割	1,060円
2割	2,120円
3割	3,180円

4 SKT-7 スキット7 〈ミキ〉

・ティルト機能付きでコンパクトな車いす。



通常時

ティルト (30°)

重量
18.6kg

ティルト

背折れ

肘跳ね上げ

背張り調整

スイングアウト

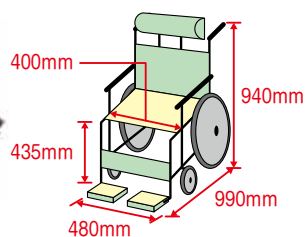

レンタル料金	7,500円
1割	750円
2割	1,500円
3割	2,250円

5 M-1 ティルト 〈ミキ〉

・スタイリッシュ&コンフォート。
・高強度と軽量化を実現。



ティルト (30°)

折りたたみ

重量
19.8kg

ティルト

背折れ

肘跳ね上げ

背張り調整

スイングアウト

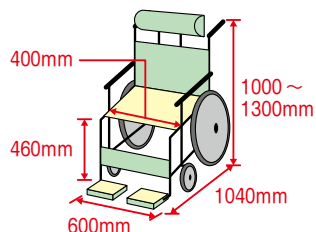

レンタル料金	7,500円
1割	750円
2割	1,500円
3割	2,250円

6 KXL16-42 〈カワムラサイクル〉

・ティルト機能、リクライニング機能を採用。
・肘掛高さ調整、後部足踏みブレーキ機能。
・用途によってエレベータリング機能が付けられます。



ティルト機能
(座面角度調整 0° ~ 20°)
リクライニング機能
(背もたれ角度 90° ~ 120°)
※無段階調整

重量
20.5kg

ティルト

リクライニング

肘高さ調整

背張り調整

スイングアウト

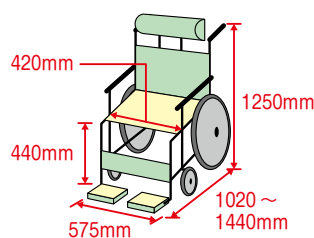

レンタル料金	8,000円
1割	800円
2割	1,600円
3割	2,400円

7 ネットイー 4U 〈ラックヘルスケア〉

・姿勢変換を助けるティルト & リクライニング。
・背もたれシートに体圧分散 & 姿勢保持クッションを搭載。



リクライニング

ティルト

重量
29.0kg

ティルト

リクライニング

エレベータリング

肘着脱

肘高さ調整

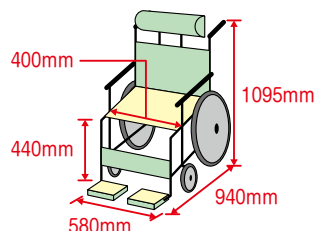

レンタル料金	14,000円
1割	1,400円
2割	2,800円
3割	4,200円

自動ブレーキ装置付き車いす

1 CRT-3LoB 〈ミキ〉

- ・ブレーキのかけ忘れによる転倒防止が図れる全幅 55cm のコンパクト自操車いす。
- ・“立つとブレーキ作動”“座るとブレーキ解除”

●ノンバックブレーキシステムが転倒事故を防止・軽減します。



車いすから立ちあがると同時にブレーキが掛かり、着座すると座面裏のローラーが押されて車いす下部のブレーキユニットが解除されます。

重量
13.4kg

- 背折れ
- 肘跳ね上げ
- スイングアウト

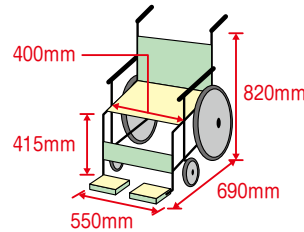

レンタル料金	6,500円
1割	650円
2割	1,300円
3割	1,950円

6輪型車いす

1 キックル／キックル6輪 〈日進医療器〉

- ・足こぎ対応低床車いす。
- ・リハビリが必要な方、自立生活を目指す方など幅広いユーザーに対応。

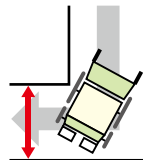

6輪タイプは小回りが利きます。曲がれるコーナー幅75cm以上です。(6輪タイプ)

重量
15.0kg
(6輪型:
15.7kg)

- 背折れ
- 肘跳ね上げ
- 肘高さ調整
- 背張り調整
- 座面高さ調整
- フット脱着
- 足こぎ低床

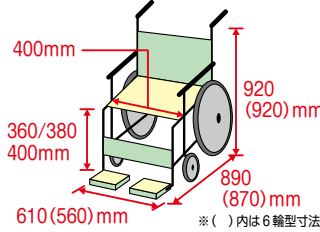

レンタル料金	7,000円
1割	700円
2割	1,400円
3割	2,100円

2 6輪車R 〈日進医療器〉

- ・狭い廊下や出入口でのスムーズな小回りが便利です。
- ・アームサポート高さ調整・座シート・バックサポート張り調整がついた定番モデル。

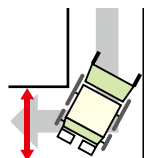

狭い廊下でもスムーズに移動できます。曲がれるコーナー幅70cm以上です。

重量
15.4kg

- 背折れ
- 肘跳ね上げ
- 肘高さ調整
- 背張り調整
- 座面高さ調整

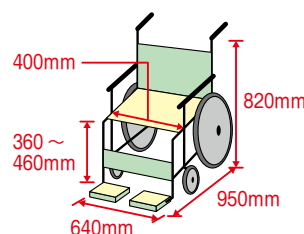

レンタル料金	8,000円
1割	800円
2割	1,600円
3割	2,400円

特殊寝台
及び付属品

床ずれ防止用具
・体位変換器

車いす
及び付属品

移動用リフト

スロープ

歩行補助つえ

歩行器

手すり

認知症老人
徘徊感知機器

自動排泄
処理装置

住宅改修
その他

モジュール型車いす

特殊寝台
及び付属品

床ずれ防止用具
・体位変換器

車いす
及び付属品

移動用リフト

スロープ

歩行補助つえ

歩行器

手すり

認知症老人
徘徊感知機器

自動排泄
処理装置

住宅改修
その他

1 EX-M3 〈日進医療器〉

- ・工具なしでシート幅が調整できるモジュラー式車いす。
- ・座幅 44cm で幅広にも対応。

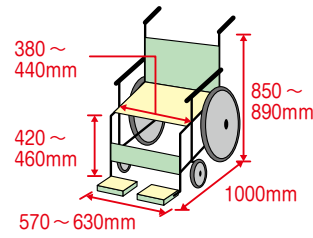

●「EX-M3」の調整機能

- ①座面高さ調整 (42 ~ 46cm)
- ②座幅調整 (38 ~ 44cm)

工具なしで簡単シート幅調整



- 背折れ
- 肘跳ね上げ
- 背張り調整
- スイングアウト

重量
15.7kg

レンタル料金	8,000円
1 割	800円
2 割	1,600円
3 割	2,400円

次世代型電動車いす

1 WHILL Model CK 〈WHILL〉

- ・暮らしを楽しくする新しい「クルマ」。
- ・日々の生活を便利にする小回り性能！横に回る特別な前輪により最少回転半径 76cm を実現。
- ・大きな前輪と高出力モーターで最大 5 cm の段差の乗り越えも可能に。



◆使う人のことを第一に考えた安心機能



アームの跳ね上げで簡単乗り降り。フットサポートの上に乗っても転倒しません。



前後左右、力を入れずに指先だけで簡単操作。



左右のモーターを適切に制御することで、横に傾斜した道でも真っ直ぐに走れます。



手を離せば坂道でも自動でブレーキがかかります。



- ・実用登坂角度：10°
- ・段差乗り越え高さ：5cm
- ・耐荷重：115kg
- ・走行距離：16km 充電時間：5時間
- ・重量：52kg (バッテリー含む)

レンタル料金	28,000円
1 割	2,800円
2 割	5,600円
3 割	8,400円

電動車いす

特殊寝台
及び付属品

床ずれ防止用具
・体位変換器

車いす
及び付属品

移動用リフト

スロープ

歩行補助つえ

歩行器

手すり

認知症老人
徘徊感知機器

自動排水
処理装置

住宅改修
その他

1 MY-1 JWX PLUS 〈松永製作所〉



・高性能でコンパクトな電動車いす。



進みたい方向にジョイスティックレバーを傾けるだけの簡単操作。

- ・前輪：6インチ
- ・後輪：22インチ
- ・折りたたみ幅：37cm
- ・速度範囲：1.7～4.5km
- ・走行距離：15km
- ・充電時間：2～3時間

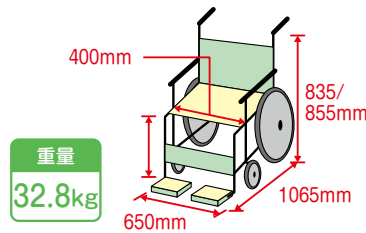

レンタル料金	27,000円
1割	2,700円
2割	5,400円
3割	8,100円

電動カート

1 ラクタースマイル 〈クボタ〉

- ・レバーを握るだけの簡単操作です。
- ・とっさの時の緊急停止機能付きで安心してお使い頂けます。



- ・実用登坂角度：10°
- ・溝乗越え幅：12cm
- ・走行距離：29km
- ・段差乗越え高さ：8cm
- ・耐荷重：100kg

重量
108kg

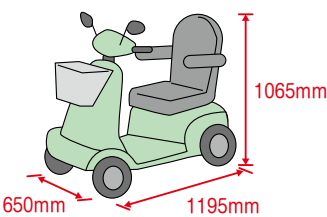

レンタル料金	23,000円
1割	2,300円
2割	4,600円
3割	6,900円

2 マイピア 〈クボタ〉

- ・ひじ掛け跳ね上げ式で乗り降りが楽に行えます。



- ・実用登坂角度：10°
- ・溝乗越え幅：12cm
- ・走行距離：29km
- ・段差乗越え高さ：9cm
- ・耐荷重：100kg

重量
107kg

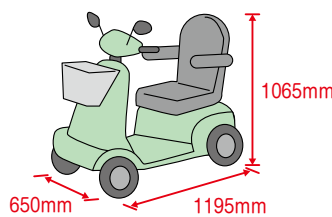

レンタル料金	20,000円
1割	2,000円
2割	4,000円
3割	6,000円

※走行距離は道路状況、使用環境及び外気温等の条件により異なります。

●賠償・損害保険について

電動カートをレンタルされた方は、弊社にて賠償・損害保険に加入登録し、補償内容についてご説明致します。

弊社加入保険内容で不足な方は、任意の賠償・損害保険に加入することをお勧めします。

電動車いす（電動カート含む）レンタルまでの流れ

- 1 電動車いす貸与相談受付
- 2 アセスメント・用具選定 …ご利用者の目的や身体状況に合わせて、最適な用具を選びます。
- 3 契約 …レンタル契約書にご利用者、ご家族のサインや捺印を頂きます。
- 4 電動カート搬入 …ご希望の日時に搬入行います。
- 5 操作説明・注意事項説明 …福祉用具専門相談員が同行し、ご自宅周りなどを運転して頂き、操作説明をさせていただきます。
- 6 モニタリング …定期的に使用状況や適合状況を確認させていただきます。

※ご不明な点あれば担当の福祉用具専門相談員にお聞き下さい。

電動車いすの基本的なルール

- 電動車いすは道路交法上、歩行者の扱いとなります。歩道のある道路では歩道を通行して下さい。歩道のない道路では自転車に十分注意して道路の右側を通行して下さい。

機能・性能の理解

- バッテリーの残量
道路の横断中などにバッテリーが切れ身動きができなくなると大変危険です。
残量が少なくなったら、早めに充電を行ってください。

●外出前には点検を

- 動きやすい服装ですか？
 - バックミラーの位置は大丈夫ですか？
 - バッテリーは満充電ですか？
 - ブレーキは正常にききますか？
- ※モニタリング時に点検させていただきます。ご使用時何かご不便あればご連絡下さい。



走行に適さない場所や条件

- 交通量の多い道路、道幅の広い横断歩道、踏切、路肩付近、急な坂道、狭い道。
- 砂利道、夜間、雨天時、ぬかるみ、雪道や凍結時、濃霧、強風時。
- その他初めて出かける場所。

電動車いすに関わる法令について

- 電動車いすが歩行者として扱われるためには、道路交法施行規則上の基準を満たす必要があります。
- 車体の大きさ基準
全長、全幅、全高のいずれも基準値内である必要があります。
- 速度基準
速度が6 km 以内である必要があります。
本カタログに掲載中の電動カートの速度（メーカー公表）は、すべて6 km 以内です。

●オプション部品を取り付けるには警察への届出が必要な場合があります。

道路交法に定められている電動車いすについて、杖立て、バスケット等を取り付けた大きさが**全長 120cm × 全幅 70cm × 全高 109cm**を超えるもの（付属品を取り付けた場合も含む）を使用する際は警察署が発行する「確認証」の交付を受け、その車いすを使用する際に「確認証」を携帯していただきます。

車いす付属品

特殊寝台
及び付属品

床ずれ防止用具
・体位変換器

車いす
及び付属品

移動用リフト

スロープ

歩行補助つえ

歩行器

手すり

認知症老人
徘徊感知機器

自動排泄
処理装置

住宅改修
その他

1 タカノ車いすクッション 〈タカノ〉

- 柔らかいウレタンと硬いウレタンの多面体構造。 **ウレタン**



・タイプ1
サイズ：400 × 400 × 120mm



・タイプ2
サイズ：400 × 400 × 120mm



・タイプ6
サイズ：400 × 400 × 40mm

レンタル料金	500円
1割	50円
2割	100円
3割	150円

2 ジェルトロンシングルS 〈ジェイスリーブ〉

ゲル材



- グミキャンディーのような素材が体圧分散。
- ムレ防止とクッション性が必要な方に。
- サイズ：380 × 380 × 35mm

レンタル料金	1,000円
1割	100円
2割	200円
3割	300円

3 ジェルトロン3Dフォーム 〈ジェイスリーブ〉

ゲル材

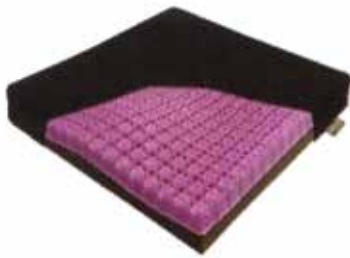

- グミキャンディーのような素材が体圧分散。
- ムレ防止とクッション性が必要な方に。
- サイズ：380 × 380 × 65mm

レンタル料金	1,500円
1割	150円
2割	300円
3割	450円

4 ベスポジェルクッション 〈ケープ〉

ゲル材



- 前ずれを防ぎたい方や足こぎをする方に。
- サイズ：400 × 400 × 65mm

レンタル料金	1,500円
1割	150円
2割	300円
3割	450円

5 座然 吟 クッション 〈ミキ〉

ゲル材



- 座位保持を重視した「固定ゲル」採用のクッション。
- サイズ：400 × 400 × 75mm
- ※防水カバー仕様

レンタル料金	1,500円
1割	150円
2割	300円
3割	450円

6 リフレックス 〈ユーキ・トレーディング〉

ウレタン

エア材



- ウレタンフォームとエアアのハイブリット構造により座位保持の安定と床ずれのリスクを軽減。
- サイズ：400 × 400 × 80mm

レンタル料金	2,000円
1割	200円
2割	400円
3割	600円

7 エクスジェルクッション 〈加地〉



ゲル材

- ・特殊素材「エクスジェル」が体圧を分散。
- ・サイズ：400 × 400 × 55mm

レンタル料金	2,000円
1割	200円
2割	400円
3割	600円

8 デュオジェルクッション 〈ケープ〉



ゲル材

- ・後側には流動ジェル、前側にはシリコンジェル。
- ・サイズ：400 × 400 × 75mm

レンタル料金	2,000円
1割	200円
2割	400円
3割	600円

9 ソロ PSV 〈ユーキ・トレーディング〉



エア材

- ・前ずれを防ぎたい方や足こぎをする方に。
- ・サイズ：400 × 400 × 80mm

レンタル料金	2,500円
1割	250円
2割	500円
3割	750円

10 ロホクッション 〈アビリティーズ・ケアネット〉



エア材

- ・優れた体圧分散性で床ずれリスクの高い方に。

- ・サイズ：
[ロータイプ]
380 × 380 × 50mm
[ミドルタイプ]
380 × 380 × 100mm

レンタル料金	4,000円
1割	400円
2割	800円
3割	1,200円

11 アウルサポートセット 〈加地〉



ゲル材

- ・エクスジェルが体幹保持と前ずれを防止。
- ・サイズ：
[バック]
480 × 365 × 120mm
[シート]
400 × 400 × 70mm

セット

レンタル料金	3,000円
1割	300円
2割	600円
3割	900円

バック

レンタル料金	1,500円
1割	150円
2割	300円
3割	450円

12 J2クッション 〈アクセス・インターナショナル〉



ゲル材

カバー
JAY フロー®
流動体 Tripad
コントラベース

- ・床ずれリスクが高く、座位の安定を図りたい方。
- ・世界的にも信頼されているクッションの一つ。
- ・サイズ：394 × 406 × 76mm

レンタル料金	4,000円
1割	400円
2割	800円
3割	1,200円

13 床ずれナース車いす用 〈エフ・アイ・ティー・パンフィック〉

- ・車いす上でのムレを軽減。
- ※車いす本体は含まれておりません。



レンタル料金	1,000円
1割	100円
2割	200円
3割	300円

14 座位質改善 〈パンテーラジャパン〉

- ・幅 400 × 奥行 400 ~ 500
- バックサポート高 400mm
- ・骨盤サポート付クッション

ウレタン



レンタル料金	2,000円
1割	200円
2割	400円
3割	600円

15 ワンウェイスライドチューブ 〈パラマウントベッド〉

- ・車いす上での前ずれを防ぎたい方。
- ・ずれを直す際は容易に移動可能。



レンタル料金	2,000円
1割	200円
2割	400円
3割	600円

16 USAKO ヘッドサポートセット 〈松永製作所〉

- ・首から頭部を全体的に支えリラックスした食事姿勢をサポート。



※マイチルト・オアシスシリーズ専用

レンタル料金	2,500円
1割	250円
2割	500円
3割	750円

17 マイバディ ヘッドサポート 〈ユーキ・トレーディング〉

- ・幅 270 × 縦 180 × 奥行 120mm
- ・ヘッドは全方向 30 度回転。



レンタル料金	1,500円
1割	150円
2割	300円
3割	450円

18 マイバディ バックサポートディープ 〈ユーキ・トレーディング〉

- ・幅 400 × 高 430 × 奥行 2000mm
- ・デリケートな脇腹を面でサポート。



レンタル料金	1,500円
1割	150円
2割	300円
3割	450円

19 マイバディ 腕まくら 〈ユーキ・トレーディング〉

- ・前方へ体勢が崩れやすい方へ。



レンタル料金	1,000円
1割	100円
2割	200円
3割	300円

20 マイバディ 幅広アームサポート 〈ユーキ・トレーディング〉

- ・お体に合わせ、高さ調節や角度も変更可能
- ※片側



レンタル料金	500円
1割	50円
2割	100円
3割	150円

21 車いす用テーブル



レンタル料金	1,000円
1割	100円
2割	200円
3割	300円

22 車いす用ボンベ架



レンタル料金	1,000円
1割	100円
2割	200円
3割	300円

23 車いす用後方ガードル架



レンタル料金	1,000円
1割	100円
2割	200円
3割	300円

移動用リフト

※使用条件・設置条件等は担当営業とご相談ください。
 ※操作される方には、ご使用に際して、講習を受けて頂く必要があります。
 ※安全面の観点から、頭部保護の為「ヘッドギア」の着用をお奨めします。

特殊寝台
及び付属品

床ずれ防止用具
・体位変換器

車いす
及び付属品

移動用リフト

スロープ

歩行補助つえ

歩行器

手すり

認知症老人
徘徊感知機器

自動排泄
処理装置

住宅改修
その他

1 屋内用電動昇降機 UDC-400 〈いうら〉



テーブル折りたたみ機能

テーブルを折りたたむことでコンパクトになります。
 テーブルを持ち上げるだけで簡単に折りたためるので、未使用時に玄関を広く使用できます。



直進・L字・斜め乗り降り可

どの方向からも組み替えることなく乗り降りが可能です。

組立・分解が簡単

二人で約10分で組立でき、レンタルに最適です。

- ・全長：1,045mm（スロープを下げた状態）
- ・全幅：905mm
- ・全高：855mm～1,255mm
- ・ブリッジ寸法：695×115mm
- ・スロープ寸法：〔S型〕685×70mm
〔L型〕850×70mm
- ・昇降範囲：35～400mm
- ・適応段差範囲：90～400mm
- ・昇降時間 50Hz = 32秒 / 60Hz = 26秒
- ・スロープ角度：13°
- ・テーブル内寸：900×700mm
- ・本体重量：92kg
- ・耐荷重：120kg
- ・電源：AC100V 50/60Hz
- ・消費電力：110W
- ・介助者同乗：不可
- ・主要材質：スチール

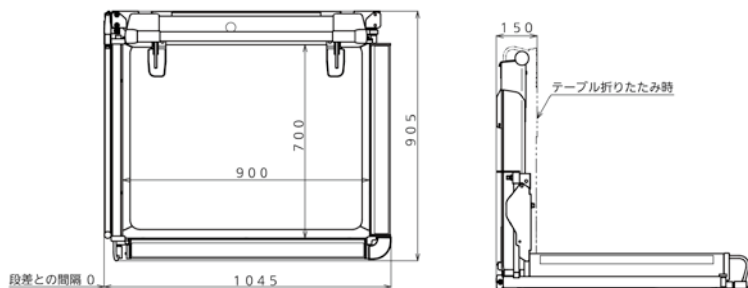

※電源コード5m付
 ※マストは設置場所に合わせて左右の入れかえができます。

レンタル料金	1割	2割	3割
27,000円	2,700円	5,400円	8,100円

2 テクノリフター 〈新光産業〉

TDK065SS

最大高さ
670mm
最小高さ
60mm



TDK100SS

最大高さ
1,065mm
最小高さ
60mm



●設置環境に合わせ乗込方法を自由設定

機種	屋内ブリッジ設定		屋内ブリッジ未設定	
	全幅	全長	全幅	全長
TDK065SS	1,200	1,630	1,200	1,550
TDK100SS	1,210	1,620	1,210	1,540

機種	屋内ブリッジ設定		屋内ブリッジ未設定	
	全幅	全長	全幅	全長
TDK065SS	1,300	1,550	1,190	1,550
TDK100SS	1,310	1,550	1,190	1,550

TDK065SS

レンタル料金	1割	2割	3割
26,000円	2,600円	5,200円	7,800円

TDK100SS

レンタル料金	1割	2割	3割
40,000円	4,000円	8,000円	12,000円

3 独立宣言 エコライト 〈コムラ製作所〉

- ・設置スペースをとらずコンパクトです。
- ・耐荷重：100kg
- ・重量：36kg



レンタル料金	10,000円
1 割	1,000円
2 割	2,000円
3 割	3,000円

4 独立宣言 ローザ 〈コムラ製作所〉

- ・座板が低いため床から乗り降りが楽々です。
- ・ひじ掛け跳ね上げ式
- ・最低座面高：1.5cm
- ・耐荷重：80kg ・重量：42kg



レンタル料金	13,000円
1 割	1,300円
2 割	2,600円
3 割	3,900円

5 独立宣言 ツイスト 〈コムラ製作所〉



- ・ロックレバーを手前に引くと左右 70 度ずつ座面が回転します。
- ・汚れても拭き取りやすい材質でお手入れも簡単です。
- ・耐荷重：80kg
- ・重量：46kg

座面回転

レンタル料金	13,000円
1 割	1,300円
2 割	2,600円
3 割	3,900円

6 独立宣言 リクライニング 〈コムラ製作所〉



- ・ひじ掛け跳ね上げ式で、リクライニング・ティルト機能付き。
- ・汚れても拭き取りやすい材質でお手入れも簡単です。
- ・耐荷重：100kg
- ・重量：45kg

電動リクライニング

ティルト機能

レンタル料金	16,000円
1 割	1,600円
2 割	3,200円
3 割	4,800円

7 独立宣言 暖らん 〈コムラ製作所〉



座面が前後移動・横に90度可動します。

手動リクライニング

座面回転

- ・こたつにぴったりの昇降椅子です。
- ・ゆったりくつろげる手動リクライニング機能付きです。
- ・立ち座りに便利な 90 度回転機能。
- ・耐荷重：80kg
- ・重量：58kg

レンタル料金	18,000円
1 割	1,800円
2 割	3,600円
3 割	5,400円

8 バスリフト 〈TOTO〉



- ・バッテリー式の入浴補助リフトで、工事が不要なリフトです。
 - ・設備は浴槽の上のせて、浴槽ふちに固定するだけなので簡単です。
 - ・リモコン簡単操作で浴槽の立ち座りをサポートします。
 - ・耐荷重：100kg
 - ・重量：20kg
 - ・サイズ：645～760×575×150mm
- ※設置条件については担当営業へご相談ください。
浴槽にアームレストがついている場合は、アームレスト乗り越えキッド付きの選定になります。

入浴方法

①バスリフトに移乗します。



②リモコンでシートを降ろします。



③浴槽の下までシートが降ります。



バスリフトを使用しない場合

入浴介助の負担は、
約20kgのポリタンクを15秒間、
持ち上げているのと同じ！

バスリフトを使用する場合

体を抱え上げる必要がないので、
少しの負担でOK!



バスリフト

レンタル料金	14,000円
1割	1,400円
2割	2,800円
3割	4,200円

バスリフト

アームレスト乗り越えキット付き

レンタル料金	16,000円
1割	1,600円
2割	3,200円
3割	4,800円

9 マイティーエース 〈ミクニ〉



ベッドセット設置背面

- ・工事不要で、ベッドフレームに固定するタイプです。
 - ・多関節アームの採用で移動の自由度を拡大しています。
 - ・ベッドから移乗するのに便利です。
 - ・耐荷重：90kg
 - ・重量：47kg
- ※スリングシート（吊り具）は別途購入になります。

レンタル料金	19,000円
1割	1,900円
2割	3,600円
3割	5,700円

特殊寝台
及び付属品

床ずれ防止用具
・体位変換器

車いす
及び付属品

移動用リフト

スロープ

歩行補助つえ

歩行器

手すり

認知症老人
徘徊感知機器

自動排泄
処理装置

住宅改修
その他

10 床走行式電動介護リフト 〈パラマウントベッド〉

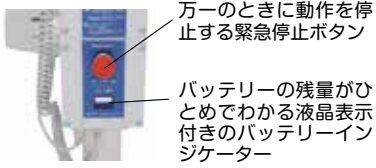

- ・車いすなどへの移乗を補助し、介護の負担を軽減します。
- ・コードレス（バッテリー駆動）で作動します。
- ・床からのリフトアップ可能です。
- ・耐荷重：205kg
- ・重量：38kg
- ※スリングシート（吊り具）は別途購入になります。

レンタル料金	16,000円
1割	1,600円
2割	3,200円
3割	4,800円

11 EL-580 〈いaura〉

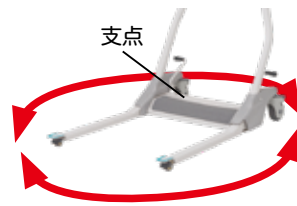

- ・旋回サポートにより軽い力で方向転換が可能。
- ・コードレス（バッテリー駆動）で作動します。
- ・耐荷重：120kg
- ・重量：49kg
- ※スリングシート（吊り具）は別途購入になります。

レンタル料金	18,000円
1割	1,800円
2割	3,600円
3割	5,400円

12 かるがるプチ 〈竹虎ヒューマンケア〉



- ・工事不要で、組み立ても簡単な据え置き式リフトです。
- ・リモコンを利用し、簡単に操作可能。水平移動は手動です。
- ・耐荷重：150kg
- ・重量：7.5kg
- ※スリングシート（吊り具）は別途購入になります。

レンタル料金	19,000円
1割	1,900円
2割	3,600円
3割	5,700円

13 アーチパートナー 〈明電興産〉



- ・工事不要で、組み立ても簡単な据え置き式リフトです。
- ・水平移動は手動で、軽く手で押すだけで動きます。
- ・耐荷重：100kg
- ・重量：42kg
- ※スリングシート（吊り具）は別途購入になります。

レンタル料金	25,000円
1割	2,500円
2割	5,000円
3割	7,500円

特定福祉用具購入品 スリングシート 〈竹虎ヒューマンケア〉

- ・体をしっかりと支え、リフトでの乗り降りがスムーズに行えます。
- ・柔軟で摩擦の少ないポリエステル素材。通気の良いメッシュタイプになります。

1 ハイバックメッシュ

頭まで覆う長さ、首が不安定な方に。



53,900円(税込)

2 フルスリングメッシュ

支点は肩まで、首が安定している方に。



41,800円(税込)

3 トイレ用スリングシート

ズボンの上げ下ろしができるタイプ。



49,500円(税込)

スロープ

傾斜角度表

段差高さ \ スロープの長さ	5cm	10cm	15cm	20cm	25cm	30cm	40cm	50cm	60cm	70cm	80cm
40cm	7°	14°	22°								
60cm	5°	10°	14°	19°							
90cm	3°	6°	10°	13°	16°	19°					
1.2m	2°	5°	7°	10°	12°	14°	20°				
1.5m	2°	4°	6°	8°	10°	12°	15°	19°			
1.8m		3°	5°	6°	8°	10°	13°	16°	19°		
2.1m		3°	4°	5°	7°	8°	11°	14°	17°	20°	
3.0m			3°	4°	5°	6°	8°	10°	12°	13°	15°

介助者なしで使用

高齢者の方が介助

健常者の方が介助

通常に使用できる限界

使用には注意が必要

傾斜角度
5°

傾斜角度
8°

傾斜角度
10°

傾斜角度
15°

傾斜角度
15°超

1 インタースロープ 〈モルテン〉

・小さな段差によるつまずき防止や、車いす走行時の負担を軽減するための低段差用スロープです。

76cm 幅			111cm 幅		
高さ (cm)	奥行 (cm)	重量 (kg)	高さ (cm)	奥行 (cm)	重量 (kg)
1.0	3	0.1	1.0	3	0.2
1.5	5	0.3	1.5	5	0.5
2.0	7	0.6	2.0	7	0.8
2.5	9	0.7	2.5	9	1.0
3.0	11	1.1	3.0	11	1.7
3.5	13	1.7	3.5	13	2.5
4.0	15	1.4	4.0	15	2.1
4.5	17	2.1	4.5	17	3.2
5.0	19	2.9	5.0	19	4.4
5.5	21	2.6	5.5	21	3.9
6.0	23	3.7	6.0	23	5.5

76cm (高さ1~6cm)

111cm (高さ1~4.5cm)

111cm (高さ5~6cm)

レンタル料金	500円
1割	50円
2割	100円
3割	150円

レンタル料金	500円
1割	50円
2割	100円
3割	150円

レンタル料金	1,000円
1割	100円
2割	200円
3割	300円

いろいろな環境での使用

耐久性の高い特殊エラストマー素材により、屋外から屋内まで広範囲に使用できます。

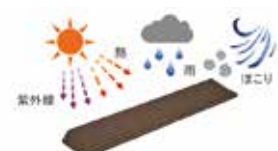

安全・安心への配慮

◆すれにくい素材

すれにくい特殊なエラストマー素材により、置くだけで（固定不要）安全に使用できます。



◆滑りにくい表面形状

滑りにくい表面形状により、靴下や靴で歩いても安心して使用できます。

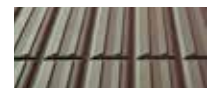

◆つまずきにくい形状

先端部分および両端は段差が小さく、滑らかな形状のため、すり足でもつまずきにくく、車いすや歩行器でも楽に走行できます。



特殊寝台
及び付属品

床ずれ防止用具
・体位変換器

車いす
及び付属品

移動用リフト

スロープ

歩行補助つえ

歩行器

手すり

認知症老人
徘徊感知機器

自動排泄
処理装置

住宅改修
その他

2 段ない・ス 68 〈シコク〉

・従来のスロープでは、幅が広く置けなかった場所にも設置でき、安心して走行できます。



長さ	重量	レンタル料金	1 割	2 割	3 割
65cm	約 3.5kg	4,000 円	400 円	800 円	1,200 円
80cm	約 4.0kg	4,400 円	440 円	880 円	1,320 円
100cm	約 5.0kg	4,900 円	490 円	980 円	1,470 円
125cm	約 6.0kg	5,500 円	550 円	1,100 円	1,650 円
150cm	約 7.0kg	6,200 円	620 円	1,240 円	1,860 円
175cm	約 9.0kg	6,800 円	680 円	1,360 円	2,040 円
200cm	約 10.5kg	7,600 円	760 円	1,520 円	2,280 円
240cm	約 12.5kg	9,000 円	900 円	1,800 円	2,700 円
260cm	約 16.0kg	11,000 円	1,100 円	2,200 円	3,300 円
280cm	約 17.5kg	11,000 円	1,100 円	2,200 円	3,300 円

特殊寝台
及び付属品

床ずれ防止用具
・体位変換器

車いす
及び付属品

移動用リフト

スロープ

歩行補助つえ

歩行器

手すり

認知症老人
徘徊感知機器

自動排泄
処理装置

住宅改修
その他

歩行補助つえ

特殊寝台
及び付属品

床ずれ防止用具
・体位変換器

車いす
及び付属品

移動用リフト

スロープ

歩行補助つえ

歩行器

手すり

認知症老人
徘徊感知機器

自動排泄
処理装置

住宅改修
その他

1 リリーフB 〈モルテン〉



Sタイプ
620～770mm
Mタイプ
720～870mm



- ・足がぶつからず歩きやすい、自立するコンパクトベースの3点杖。
- ・軽くて使いやすいマグネシウム合金製。
- ・長い距離を歩いても疲れにくく、体に負担がかかりません。
- ・重量：[S] 415g [M] 445g

リリーフB

一般的な4点杖



杖脚部と足の間隔
が広いのでぶつ
からない

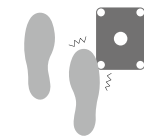

杖脚部と足の間隔
がせまいのでぶつ
かる

レンタル料金	1,000円
1割	100円
2割	200円
3割	300円

2 楽スマ(レッド/ネイビー) 〈ケイ・ホスピア〉



670～880mm

レンタル料金	1,000円
1割	100円
2割	200円
3割	300円

- ・軽くて使いやすい超軽量アルミ製。
- ・手に優しいソフト樹脂。
- ・重量：約320g

3 オールカーボン クオッドケイン4点式 〈島製作所〉



- ・握りやすく、安定した形状です。
- ・カーボンステッキで軽くて手首や肘に負担がかかりにくく使用できます。
- ・重量：約400g

605～860mm

レンタル料金	1,000円
1割	100円
2割	200円
3割	300円

4 4ポイントステッキ 〈フジホーム〉



710～930mm



拡大画像

- ・杖先が回転して安定感が増します。
- ・重量：約570g

レンタル料金	1,000円
1割	100円
2割	200円
3割	300円

5 テトラケイン 〈田辺プレス〉

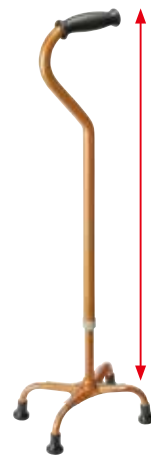

Sタイプ
600～750mm
Mタイプ
700～850mm

- ・マグネシウム製の超軽量タイプ。
- ・重量：[S] 420g [M] 440g

レンタル料金	1,000円
1割	100円
2割	200円
3割	300円

6 アルミ製松葉杖



- ・スタンダードタイプのアルミ製の杖です。
- ・重量：[小] 820g [大] 880g
- ※ 2本1組になります。

[小] 94～114mm
[大] 114～134mm

レンタル料金	1,500円
1割	150円
2割	300円
3割	450円

7 Mg 松葉杖 〈田辺プレス〉



- ・マグネシウム製の超軽量タイプ。
- ・重量：[小] 430g [中] 480g [大] 610g
- ※ 2本1組になります。

[小] 90～1100mm
[中] 1050～1250mm
[大] 1200～1400mm

レンタル料金	2,000円
1割	200円
2割	400円
3割	600円

8 伸縮口フストランドクラッチ



250～320mm

590～820mm

- ・握力の弱い方や、手首に力が入りにくい方におすすめです。
- ・重量：700g

レンタル料金	1,000円
1割	100円
2割	200円
3割	300円

歩行器

前腕支持型歩行器

屋内小回り・トレー付き

こんな方におすすめ！

- ・食事の配膳や洗濯物の運搬などをご自身で行いたい方。
- ・限られたスペースでもしっかりと寄りかけられる歩行器をご希望とされる方。
- ・2WAYで寄りかかりと手持ちハンドル操作を場面に応じて切り替えたい方。

1 テイコブリトルホームF 〈幸和製作所〉



切り替え簡単な2wayハンドル



コンパクトな本体幅
本体幅 47.5cm



滑りにくい後輪タイヤ

- ・フローリングでも滑りにくいタイヤの前腕支持歩行車。
- ・屋内の移動に便利なコンパクト設計。
- ・トレー付きで家事や配膳もできるタイプ。

レンタル料金	4,000円
1割	400円
2割	800円
3割	1,200円

リハビリ・馬蹄型

こんな方におすすめ！

- ・病院などのリハビリ室での歩行と同様に良い姿勢での歩行を実施したい方。
- ・歩く自信を持ちたい方。
- ・しっかりと体重を乗せられる歩行器を使いたい方。

3 アルコー1S型/1型 〈星光医療器製作所〉

- ・折りたたみが簡単・持ち運びがらくらくです。
- ・コンパクトで在宅にも使いやすい設計です。(1S型)
- ・750mm以上の廊下で回転することができます。(1S型)
- ・折りたたみ幅：210～220mm



[1S型] 875～1075mm	1S型 重量 12.4kg	1型 重量 13.0kg
---------------------	---------------------	--------------------

レンタル料金	3,000円
1割	300円
2割	600円
3割	900円

2 トレウォークスリム 〈日進医療器〉

- ・ベッドからの立ち上がり用のストッパー付きです。
- ・ワンタッチで高さ調節ができます。
- ・肘受けパッドの位置調整ができます。



重量
12.1kg

レンタル料金	3,500円
1割	350円
2割	700円
3割	1,050円

4 アルコー13型B 〈星光医療器製作所〉

- ・大型タイヤを使用しており、屋内外問わず使用可能。
- ・レバー式ブレーキ付きです。
- ・肘ずれ防止パッド付きです。



重量
14.0kg

レンタル料金	3,000円
1割	300円
2割	600円
3割	900円

特殊寝台
及び付属品

床ずれ防止用具
・体位変換器

車いす
及び付属品

移動用リフト

スロープ

歩行補助つえ

歩行器

手すり

認知症老人
徘徊感知機器

自動排泄
処理装置

住宅改修
・その他

屋内外用・コンパクト

こんな方におすすめ！

- コンパクトで操作しやすい歩行器で限られたスペースの中でも歩行器を使用したい方。
- 屋外歩行時にしっかりと寄りかけられる歩行器を使用したい方。
- お散歩中に座って休息をとりたい方。

5 フレンド 〈ウェルパートナーズ〉

重量
8.5kg



- 前腕部を支持台に乗せることで下肢への負担を軽減。
- 歩行速度に応じてタイヤの回転を抑える抑速機構装備。
- 下肢筋力が低下して足が出にくい方、突進傾向にあるパーキンソン症状の方におすすめ。



※ハンドブレーキとパーキングブレーキがひとつに！下におろすだけで簡単にロックが出来ます。



ソフトな
ハンドル
グリップ

レンタル料金	4,000円
1割	400円
2割	800円
3割	1,200円

6 ラビット 〈ウェルパートナーズ〉

重量
8.3kg



折りたたみ時

- 寄りかからなければ歩行が困難な方や、上肢・体幹のバランスが不安定な方におすすめです。
- 前腕を支持台にのせる事で足の負担が軽減できます。
- 寄りかかることが出来る前腕支持型とシルバーカーのような手押し歩きの2つの使い方が1台で行える歩行器です。

レンタル料金	4,000円
1割	400円
2割	800円
3割	1,200円

屋外・シルバーカータイプ

こんな方におすすめ！

- しっかりと寄りかけられるシルバーカーを使いたい方。
- お散歩中に座面で休息をとりたい方。
- 多めに入れられるバッグ付きの歩行器で買い物などに出かけたい方。

7 シンフォニーワイド 〈島製作所〉

重量
8.6kg



- 便利な肘置き付き。
- 足元ゆったり設計。

レンタル料金	2,000円
1割	200円
2割	400円
3割	600円

特殊寝台
及び付属品

床ずれ防止用具
・体位変換器

車いす
及び付属品

移動用リフト

スロープ

歩行補助つえ

歩行器

手すり

認知症老人
徘徊感知機器

自動排泄
処理装置

住宅改修
その他

抑速機構付き歩行器

8 RT.2 ロボットアシストウォーカー 〈RT.ワークス〉

介護
ロボット

- ・「アシスト」「ブレーキ」「速度」それぞれ1～4段階で調整可能。ご利用者ひとりひとりに合った設定を行うことができます。
- ・電動アシストだから坂道でも安心・快適な歩行。
- ・動作時間：連続動作4時間
- ・充電時間：3時間

重量
9.0kg



アシストで楽々
自動的にパワーアシストが働き楽にのぼれます。



適度に減速
自動的にブレーキが働きゆっくり歩けます。



片流れ防止
ハンドルを取られることなく安定して進めます。



自動的に停止
グリップ内のセンサーが手が離れたことを感知。



レンタル料金	7,000円
1割	700円
2割	1,400円
3割	2,100円

9 リトルターン抑速 〈アロン化成〉

- ・急加速時に抑速ブレーキが作動して転倒を防止します。
- ・コンパクトで小回りの良い本体設計。
- ・最小回転幅約80cm。

重量
8.5kg

- ブレーキ強さ3段階
- 小回りの良い本体設計

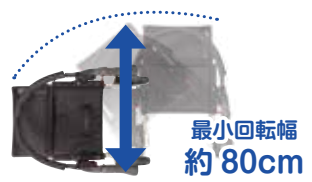

一般的な歩行車
坂道ではハンドルのブレーキをかけながら慎重に歩く必要がありました。



利用者によっては歩行車に追いつけず
に転倒してしまうこともありました。



抑速ブレーキタイプ
自動的に抑速ブレーキが作動して加速を抑えるので安心して歩行ができます。



急加速時に抑速ブレーキが作動して
転倒を予防します。



レンタル料金	4,000円
1割	400円
2割	800円
3割	1,200円

特殊寝台
及び付属品
床ずれ防止用具
・体位変換器

車いす
及び付属品

移動用リフト

スロープ

歩行補助つえ

歩行器

手すり

認知症老人
徘徊感知機器

自動排泄
処理装置

住宅改修
その他

10 セーフティーアームウォーカー (固定型) (イーストアイ)

- 歩行器を持ち上げて前に出し、体を動かさずスタンダードなタイプ。

・重量：レギュラー 2.8kg
 ミニタイプ 2.7kg
 ハイタイプ 3.0kg
 SSタイプ 2.5kg

665～765mm
 590～690mm
 755～855mm
 590～690mm

560～570mm
 530～540mm
 575～585mm
 460～470mm

430～450mm
 410～430mm
 440～460mm
 370～390mm

レンタル料金	1,500円
1割	150円
2割	300円
3割	450円

11 セーフティーアームウォーカー C (イーストアイ)

- 少しずつ歩行される方におすすめです。

・重量：レギュラー 3.1kg
 ミニタイプ 2.9kg
 ハイタイプ 3.3kg
 SSタイプ 2.7kg

715～815mm
 640～740mm
 805～905mm
 640～740mm

560～570mm
 540～550mm
 575～585mm
 460～470mm

490～510mm
 460～480mm
 490～510mm
 420～440mm

レンタル料金	1,500円
1割	150円
2割	300円
3割	450円

12 セーフティーアームウォーカー M (イーストアイ)

- 4輪キャスターで室内の歩行がスムーズに進みます。

・重量：レギュラー 3.5kg
 ミニタイプ 3.3kg
 ハイタイプ 3.7kg
 SSタイプ 3.1kg

735～835mm
 660～760mm
 825～925mm
 660～760mm

560～565mm
 540～545mm
 575～585mm
 460～470mm

520～540mm
 500～520mm
 520～540mm
 460～480mm

レンタル料金	1,500円
1割	150円
2割	300円
3割	450円

13 セーフティーアームウォーカー L (イーストアイ)

- 屋外でも使える大型ゴムのキャスター付き。

・重量：レギュラー 3.8kg
 ミニタイプ 3.7kg
 ハイタイプ 4.0kg

795～895mm
 720～820mm
 885～985mm

580～585mm
 560～565mm
 595～600mm

550～570mm
 530～550mm
 550～570mm

レンタル料金	1,500円
1割	150円
2割	300円
3割	450円

14 セーフティーアームウォーカー G (イーストアイ)

- 6輪タイヤで安定感のあるタイプです。

・重量：レギュラー 4.8kg
 ミニタイプ 4.5kg

795～895mm
 720～820mm

600～610mm
 575～585mm

570～590mm
 550～570mm

レンタル料金	1,500円
1割	150円
2割	300円
3割	450円

15 セーフティーアームウォーカー V (イーストアイ)

- 駐車ロック機能付きハンドブレーキ。

・重量：レギュラー 4.9kg

750～850mm

570～580mm

530～550mm

レンタル料金	2,000円
1割	200円
2割	400円
3割	600円

特殊寝台
及び付属品

床ずれ防止用具
・体位変換器

車いす
及び付属品

移動用リフト

スロープ

歩行補助つえ

歩行器

手すり

認知症老人
徘徊感知機器

自動排泄
処理装置

住宅改修
その他

16 ヘルシーワンライトカラフル 〈ウイズワン〉



重量
3.65kg

- ・選べるカラーでお出かけが楽しくなる歩行器。
- ・体に合わせて、ハンドルの高さを4段階調節。
- ・軽量で折りたたむと持ち運びもスムーズ。

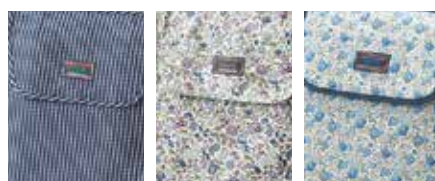

キンガムチェック 花柄オリーブ 花柄ブルー



花柄ピンク 花柄ネイビー

ハンドル
4段階

2way
ハンドル
車輪連動

つえ
傘立て

安心の
反射板

レンタル料金	3,000円
1割	300円
2割	600円
3割	900円

17 テイコブリトルハイII 〈幸和製作所〉

- ・高さ調節幅が大きく身長が高い方から低い方まで使いやすいシルバーカータイプ。
- ・おしゃれな大容量バッグ付き



重量
5.3kg

POINT 1



最大押し手高さ
92cm

コンパクトな本体幅でありながら、92cmまでの高さ調節ができます。

POINT 2

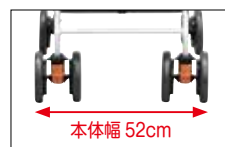

本体幅 52cm

コンパクトな本体幅狭い所でもスムーズに通ることができるので屋内でも使用が可能です。

POINT 3



大容量のバッグ

バッグは開口が大きく、荷物の出し入れが簡単で、サイドポケットが付いています。

POINT 4



使いやすい座面

疲れた時には座面を倒すだけで座って休むことができます。

レンタル料金	3,000円
1割	300円
2割	600円
3割	900円

18 ハッピーII NB 〈竹虎ヒューマンケア〉

- ・バスケットは座面の下にあり安定性を重視。
- ・座面クッションを備え、歩行途中でも腰掛けることができます。



重量
7.7kg



レンタル料金	3,000円
1割	300円
2割	600円
3割	900円

19 ハッピーミニ 〈竹虎ヒューマンケア〉

- ・シンプルに安定に優れた軽量でコンパクトなタイプです。



重量
6.5kg

レンタル料金	2,000円
1割	200円
2割	400円
3割	600円

特殊寝台
及び付属品

床ずれ防止用具
・体位変換器

車いす
及び付属品

移動用リフト

スロープ

歩行補助つえ

歩行器

手すり

認知症老人
徘徊感知機器

自動排泄
処理装置

住宅改修
その他

20 ミケーレ 〈幸和製作所〉

- ・クラシカルなデザインの男性向けのロレータ型歩行車。
- ・足で後輪を踏んで前輪キャスターを持ち上げ、段差越えを楽にできます。
- ・折りたたみ時は幅が23.5cm、重量も5.9kgの軽量設計。



重量
5.9kg



レンタル料金	3,000円
1割	300円
2割	600円
3割	900円

21 テイコブリトルスリム 〈幸和製作所〉

- ・歩行器の中でも最小クラスで持ち運びしやすい軽量タイプ。
- ・車体の回転半径が小さく、小回りが利きます。



重量
4.5kg



レンタル料金	3,000円
1割	300円
2割	600円
3割	900円

22 ショッピングターン 〈アロン化成〉

- ・バスケットホルダーがあるため、カゴを安定して置く事ができます。



重量
6.1kg

レンタル料金	3,000円
1割	300円
2割	600円
3割	900円

23 シンフォニーライト 〈島製作所〉

- ・室内でも屋外でも使用可能な小柄な方の歩行車です。



重量
5.4kg

レンタル料金	2,000円
1割	200円
2割	400円
3割	600円

24 セーフティーアームロレータキャリー 〈イーストアイ〉

- ・歩行をサポートするだけでなく特大のかご付なので荷物を運びながら安全に歩行できる手段として、生活の様々な場面で使用が可能です。



重量
7.0kg

レンタル料金	3,000円
1割	300円
2割	600円
3割	900円

25 アルコーキューブCトレー付き 〈星光医療器製作所〉

- ・トレー装着により、生活の幅が広がります。
- ・後輪は荷重をかけるとストッパーの役目をします。



重量
6.7kg



レンタル料金	2,000円
1割	200円
2割	400円
3割	600円

26 レッツゴー/レッツゴーミニ 〈竹虎ヒューマンケア〉

- ・ちょっとした小物を運ぶのに便利なトレー付きです。
- ・左右連動ブレーキにより、片手での操作が可能です。
- ・折りたためば狭い隙間にも収納できます。



- ・レッツゴー
- ・レッツゴーミニ

レッツゴー	重量 7.0kg	レッツゴーミニ	重量 6.2kg
-------	-------------	---------	-------------

レンタル料金	2,500円
1割	250円
2割	500円
3割	750円

特殊寝台
及び付属品

床ずれ防止用具
・体位変換器

車いす
及び付属品

移動用リフト

スロープ

歩行補助つえ

歩行器

手すり

認知症老人
徘徊感知機器

自動排泄
処理装置

住宅改修
その他

手すり

特殊寝台
及び付属品

床ずれ防止用具
・体位変換器

車いす
及び付属品

移動用リフト

スロープ

歩行補助つえ

歩行器

手すり

認知症老人
徘徊感知機器

自動排泄
処理装置

住宅改修
その他

1 アットグリップ 〈アロン化成〉

- ・段差がある場所での昇降や屋外での歩行をサポート。
- ・工事無しで設置できるため賃貸の家や壁に傷を付けたくない方でも手すりが使用できます。

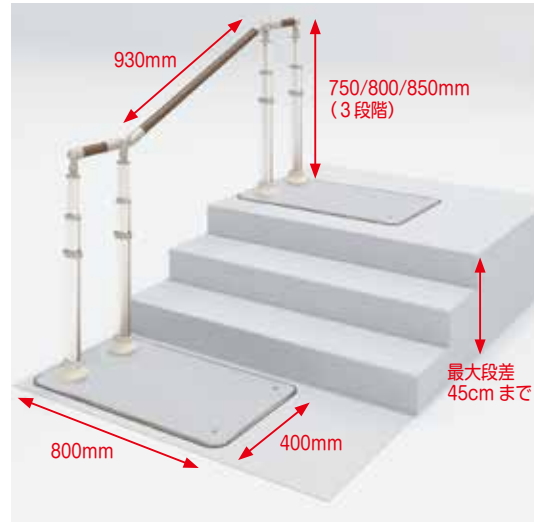

●玄関ポーチの段差に設置



●玄関から室内の連続した段差に設置



●ベランダへ降りる段差に設置



段差のある場所に設置する場合

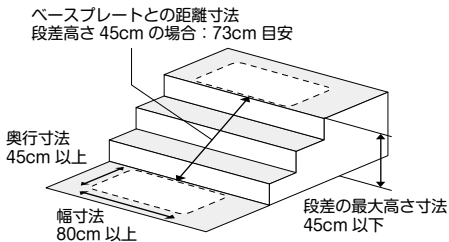

平坦な場所に設置する場合

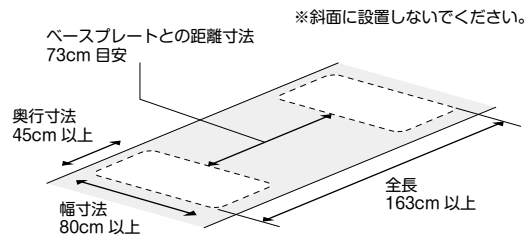

レンタル料金	10,000円
1 割	1,000円
2 割	2,000円
3 割	3,000円



担当者から

玄関ポーチの段差や上がり框の段差を昇降する動作は、筋力が低下した場合や関節の痛みがある場合、身体に負担がかかり困難な動作となります。アットグリップを設置して手すりを使用することで安全に安楽に段差昇降動作が可能となります。退院直後の一時的な使用や住宅改修が困難な場合などに選定したい用具です。

2 スムーディ（玄関屋外用） 〈パナソニック〉

- ・安定感のある手すりで、毎日のお出かけをサポート。
- ・積極的な外出を後押しして筋力低下、閉じこもり症候群を予防。



特長1
やさしい端部

つかみやすく、袖口が引っかかりにくいです

特長2
支柱中央固定

支柱はベースの中央にも固定できるから、行きも帰りも健側で支えます

特長3
フレキシブルジョイント

上下左右を調整して置けます
上下左右 45度

標準タイプ

玄関先の段差におすすめ。

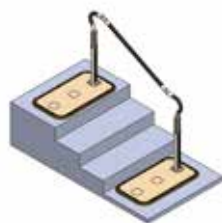

- ・手すり全長：135cm
- ・対応段差：3段（45cm）
- ・ベースサイズ：45 × 80cm 2枚
- ・重量：37kg

ステップタイプ

玄関先がすぐに公道のお家や、門扉があるお家にも設置できます。



- ・手すり全長：100cm
- ・対応段差：2段（30cm）
- ・ベースサイズ：45 × 80cm 1枚
30 × 96cm 1枚
- ・重量：33kg

ロングタイプ

玄関先に車庫のあるお家や階段が長いお家にも設置できます。

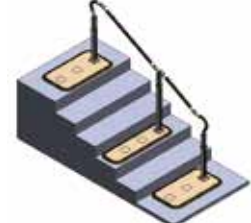

- ・手すり全長：205/240cm
- ・対応段差：5段（75cm）
6段（90cm）
- ・ベースサイズ：45 × 80cm 2枚
30 × 96cm 1枚
- ・重量：52kg

標準（135cm）
ステップタイプ（100cm）

レンタル料金	1割	2割	3割
10,000円	1,000円	2,000円	3,000円

ロングタイプ（205cm、241cm）

レンタル料金	1割	2割	3割
13,000円	1,300円	2,600円	3,900円

特殊寝台
及び付属品

床ずれ防止用具
・体位変換器

車いす
及び付属品

移動用リフト

スロープ

歩行補助つえ

歩行器

手すり

認知症老人
徘徊感知機器

自動排泄
処理装置

住宅改修
その他

3 室内スムーディ 〈パナソニック〉

様々な段差にも対応できる組み合わせが可能



様々な間口に対応する組み合わせが可能です。工事不要でスペースの制約を比較的受けづらいバリエーションの多さが特徴です。
袖口が引っかかりにくい優しい端部になり、安心して移動することができます。

スムーディはスピーディー

工事不要ですぐに設置ができます。退院時や体調変化時にすぐに環境を整えたい方におすすめです。

和室でセーフティ

和室やカーペット上など歩行器操作で難しく突っ張りタイプの手すりが設置できない場所で安心です。

これが手すりのトレンド

これからの新常識スムーディをお選びください。



組み合わせ例 料金

A ×1セット + B ×1セット



- ① 276cm
- ② 284cm

レンタル料金	1割	2割	3割
9,700円	970円	1,940円	2,910円

A ×1セット + E ×1セット



- ① 204cm
- ② 212cm

レンタル料金	1割	2割	3割
7,700円	770円	1,540円	2,310円

A ×1セット + F ×1セット



- ① 173cm
- ② 181cm

レンタル料金	1割	2割	3割
7,200円	720円	1,440円	2,160円

D ×1セット + E ×1セット + H ×1セット



- ① 254cm
- ② 262cm

レンタル料金	1割	2割	3割
9,200円	920円	1,840円	2,760円

製品詳細

ご自宅に合わせ、
多彩な組み合わせが
コーディネート可能です。



外出する意欲と機会を増やせる



転倒のリスクと不安を減らせる



ベースはぐらつきにくく安心して歩ける
最大使用者体重 100kg



住宅改修不要ですぐに設置可能



9つのセット

標準ベースと支柱2本セット

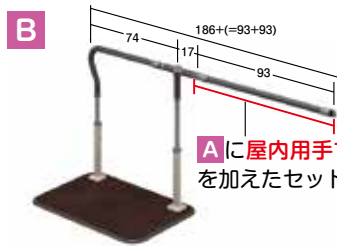
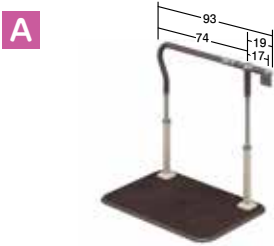

Aに屋内用手すり 930
を加えたセットです

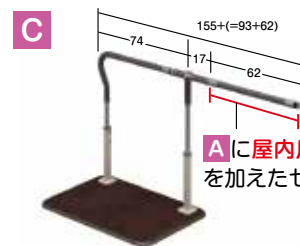

Aに屋内用手すり 620
を加えたセットです

レンタル料金	1割	2割	3割
4,100円	410円	820円	1,230円

レンタル料金	1割	2割	3割
5,600円	560円	1,120円	1,680円

レンタル料金	1割	2割	3割
5,100円	510円	1,020円	1,530円

ミドルベースと端支柱のセット



Dに屋内用手すり 930
を加えたセットです

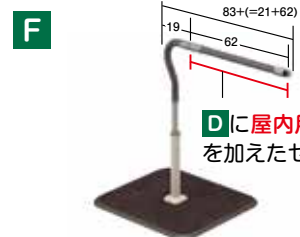

Dに屋内用手すり 620
を加えたセットです

レンタル料金	1割	2割	3割
2,100円	210円	420円	630円

レンタル料金	1割	2割	3割
3,600円	360円	720円	1,080円

レンタル料金	1割	2割	3割
3,100円	310円	620円	930円

コーナーにも設置可能な回転連結支柱のセット

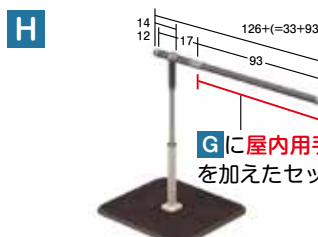

Gに屋内用手すり 620
を加えたセットです

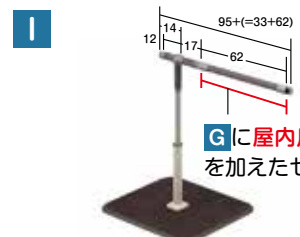

Gに屋内用手すり 620
を加えたセットです

レンタル料金	1割	2割	3割
2,600円	260円	520円	780円

レンタル料金	1割	2割	3割
3,500円	350円	700円	1,050円

レンタル料金	1割	2割	3割
3,100円	310円	620円	930円

特殊寝台
及び付属品

床ずれ防止用具
・体位変換器

車いす
及び付属品

移動用リフト

スロープ

歩行補助つえ

歩行器

手すり

認知症老人
徘徊感知機器

自動排泄
処理装置

住宅改修
その他

4 玄関用手すり ツインディ 〈パナソニック〉



- 横向き、後ろ向きでも昇降しやすい。
- 上り框の上側・下側の手すりがそれぞれ調整可能。
- 横歩きの重心移動が安定しやすい水平な横手すり。
- 重量：[両手すり] 43.5kg
[片手すり] 35kg



両手すり

レンタル料金	5,200円
1 割	520円
2 割	1,040円
3 割	1,560円

片手すり

レンタル料金	3,900円
1 割	390円
2 割	780円
3 割	1,170円

5 室内用自在手すり ツインディ 〈パナソニック〉

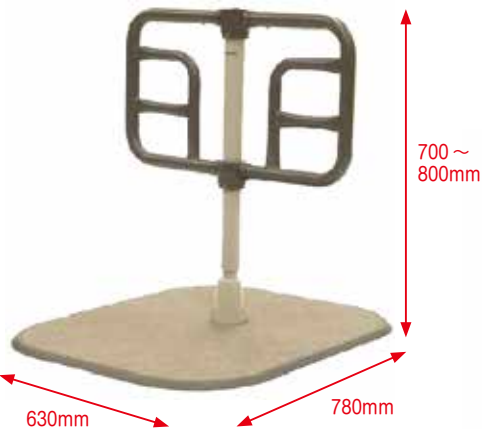

- 室内での立ち座り、ベッドからの起き上がり・移乗をサポートする置き型手すり。
- 肩幅で手を置けるから力を入れやすい。
- 安定して力を入れやすい角度に調整できます。
- 重量：21.5kg



片側 30cm の幅広仕様。
60度から300度まで、30度ピッチで手すりの角度を調整できます。

レンタル料金	3,000円
1 割	300円
2 割	600円
3 割	900円

6 すっきり手すり クリンディ 〈パナソニック〉

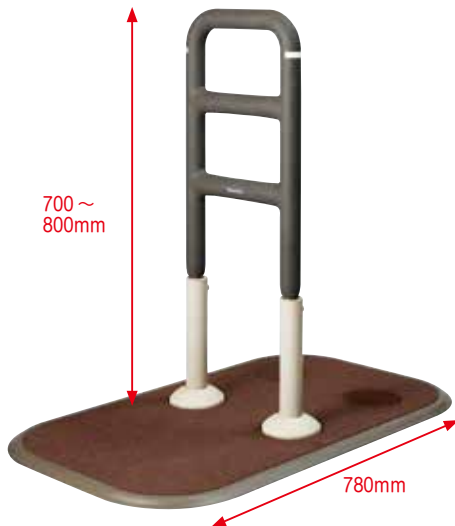

- つなぎめのない幅 25cm のすっきりバー。
- つかみやすく、起き上がり・立ち上がりの動作がしやすい。
- 重量：18kg

様々な場所で活躍します



居間



布団

レンタル料金	2,000円
1 割	200円
2 割	400円
3 割	600円

7 アームサポート手すり メンディ 〈パナソニック〉

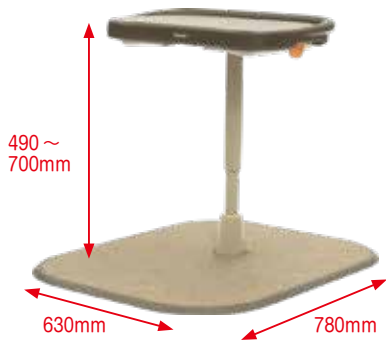

ベッドまわりでの移乗



床からの立ち上がり

- ・加齢とともに握力は衰えてくるので、棒状の手すりを“握る”よりも、平面に手をつけて“押す”“支える”方が安心して使いやすいです。
- ・支える面が広いことで、安心して落ち着いて移動することもできます。

レンタル料金	3,000円
1割	300円
2割	600円
3割	900円

8 折りたたみ可能な面手すり スタンディ 〈パナソニック〉



- ・面手すりと棒状手すりの両方を備えることで立ち上がりと歩き出しをサポート。
- ・面手すりは折りたたみ可能でスペースを有効活用。
- ・手すりは土台（ベース）の縦、横、中央に設置でき、様々な用途と場所に対応。
- ・重量：22.5kg



布団での使用例



ベッドでの使用例

レンタル料金	3,500円
1割	350円
2割	700円
3割	1,050円



担当者から

パナソニック置き型手すりは、個々の生活スタイルに合わせて移動の身体的・心理的ハードルを下げしてくれる便利なシリーズになっています。屋外には道に面している階段にも設置できる②屋外用スムーディ (p.61) があります。新たに発売された屋内を安全に移動するため、自由に組み合わせて設置できる③室内スムーディ (p.62) もあり、玄関には④玄関用ツインディ (p.64)、場所に合わせて自在に角度変更ができる⑤ツインディ (p.64) は車いすからベッドへの乗り移りや歩行時に選定します。⑥クリンディ (p.64) はコンパクトで多くの場所に置くことができ、使用場面を選びません。⑦メンディ (p.65) は握力が弱く、面を支えにして立ち上がったり移動したい方に。⑧スタンディ (p.65) はこたつや布団など床から立ち上がる際に選定します。⑦メンディ、⑧スタンディのように面を使用することで、関節リウマチや変形のある方にも、負担を少なくご使用いただけます。

ルーツ シリーズ 〈モルテン〉

特殊寝台
及び付属品

床ずれ防止用具
・体位変換器

車いす
及び付属品

移動用リフト

スロープ

歩行補助つえ

歩行器

手すり

認知症老人
徘徊感知機器

自動排泄
処理装置

住宅改修
その他

9 センタータイプ



・重量：12.9kg

レンタル料金	2,000円
1割	200円
2割	400円
3割	600円

- ・立ち座りをサポートできる置き型です。
- ・使用箇所例：
ベッド・布団・ソファ・いす・トイレ・玄関など。



10 サイドタイプ

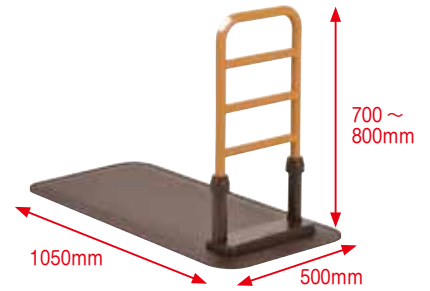

・重量：21.6kg

レンタル料金	2,000円
1割	200円
2割	400円
3割	600円

11 コーナタイプ

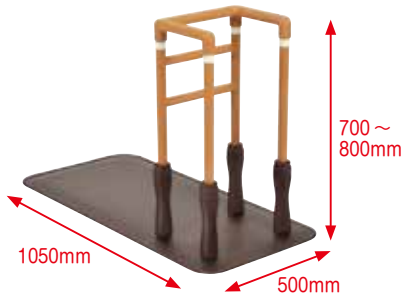

- ・どの角度からでも掴まれる形状で、ベッドや布団からの離床、ポータブルトイレなどへの移乗動作をサポート。
- ・重量：23.6kg

レンタル料金	2,000円
1割	200円
2割	400円
3割	600円

12 ロングタイプ



- ・リビングや寝室、廊下での短い距離の歩行をサポート。
- ・重量：18.7kg

レンタル料金	2,000円
1割	200円
2割	400円
3割	600円

13 あがりかまちタイプ H型ステップ付両手すり

・重量：51.7kg

- ・玄関上り框での立ち座りや段差の昇降をサポート。
- ・手すりの両端部分を水平にすることで、使用時の安定性を高め、衣服の引っ掛かりも防ぎます。
- ・上り框高さ 18～36cm まで対応できます。

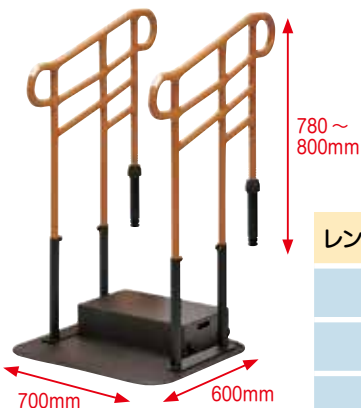

レンタル料金	5,500円
1割	550円
2割	1,100円
3割	1,650円

14 あがりかまちタイプ H型ステップ付片手すり

・重量：42.3kg



レンタル料金	4,500円
1割	450円
2割	900円
3割	1,350円

15 CKA-01

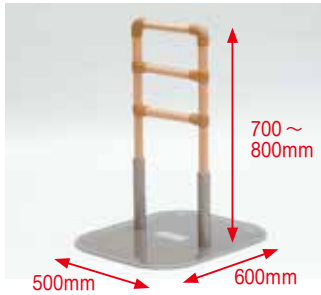

- 置き型の手すりです、ベッドや居間での立ち座りが安定します。
- 重量：12.9kg

レンタル料金	2,000円
1割	200円
2割	400円
3割	600円

16 CKA-02

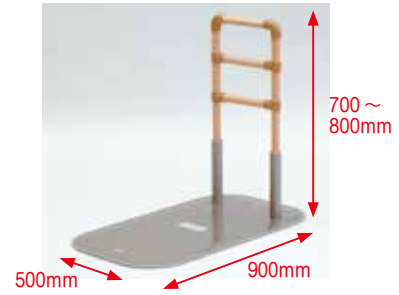

- 置き型の手すりです、ベッド下にも差し込みやすく、安定感があります。
- 重量：15.5kg

レンタル料金	2,500円
1割	250円
2割	500円
3割	750円

17 CKA-03

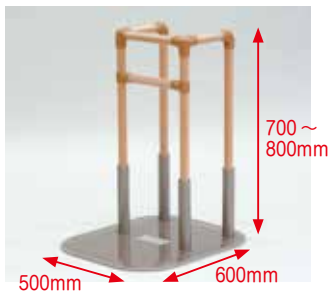

- 様々な角度から掴まることができ、ベッドやポータブルトイレへの移乗動作を安全に行えます。
- 重量：15.4kg

レンタル料金	3,000円
1割	300円
2割	600円
3割	900円

18 CKA-04

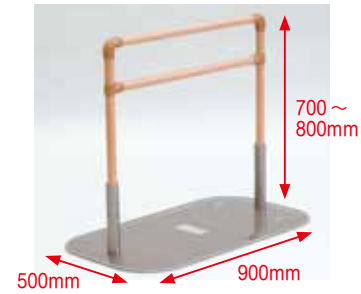

- 掴まるものがない空間に設置することで安全な歩行を支援します。
- 重量：16.0kg

レンタル料金	2,500円
1割	250円
2割	500円
3割	750円

19 たちあっぷ つながるくん



- たちあっぷ 2台、または 3台を連結して移動補助手すりが構築でき、動線を確認することが可能。
- 長さは、60・90・120cm の 3タイプ。
- たちあっぷとの連結角度は変更可能。

レンタル料金	1,500円
1割	150円
2割	300円
3割	450円

20 ベッドでとまるくん



「ベッドでとまるくん」の使用により、ベッドにしっかりと固定できます。

※専用オプション

21 おもしろくん



「おもしろくん」の使用により、たちあっぷの安定性を向上させます。

※専用オプション

特殊寝台
及び付属品

床ずれ防止用具
・体位変換器

車いす
及び付属品

移動用リフト

スロープ

歩行補助つえ

歩行器

手すり

認知症老人
徘徊感知機器

自動排泄
処理装置

住宅改修
その他

22 ベストポジションバー基本セット 〈ホクメイ〉



- ・床と天井を利用して、壁の無い所にも手すりの設置が可能。
- ・サイズ：
[基本タイプ] 1900～2700mm
[ショートタイプ] 1700～2100mm



レンタル料金	3,000円
1割	300円
2割	600円
3割	900円

27 H型可動セット 〈ホクメイ〉

- ・横手すりを跳ね上げることができるため、通路の入り口などにも設置することが可能。



レンタル料金	7,000円
1割	700円
2割	1,400円
3割	2,100円

28 ジュピターセット 〈ホクメイ〉

- ・円状のグリップは多方向から掴まれる為、立ち上がり、方向転換、移乗動作を安定して行える。



レンタル料金	2,000円
1割	200円
2割	400円
3割	600円

23 U字型アーム 〈ホクメイ〉

- ・引っ張って立ち座りができる補助手すり。



24 ウェーブ型手すり 〈ホクメイ〉

- ・ウェーブ状で握り易く、姿勢保持が安定できる。



25 プッシュアーム 〈ホクメイ〉

- ・手の平や前腕部での立ち上がり動作をサポート。



26 楕円平型てすり 〈ホクメイ〉

- ・平型形状で握力の低下した方もつかまりやすい。



②③④⑤⑥共通

レンタル料金	1,000円
1割	100円
2割	200円
3割	300円

29 SA手すり 〈シコク〉

- ・トイレ空間でのケアが1台で可能に。
- ・便器までの移動→方向転換→便座からの立ち座りなどの一連の動作を補助します。
- ・立ち上がりの「U字補助手すり」をしっかりつかむことで、転倒予防につながります。



1台で2役の機能を持つ手すりで、すっきり！

従来のトイレ用手すりと、壁固定のL型手すりの2つの機能を1台で実現。

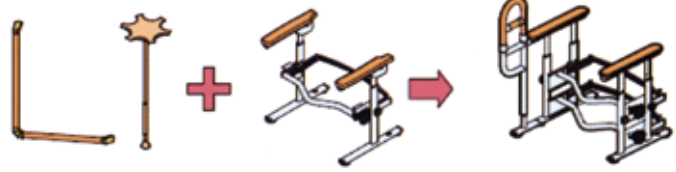

方向転換時の支えに

レンタル料金	5,500円
1割	550円
2割	1,100円
3割	1,650円

30 洋式トイレ用ベストサポート手すり 〈シコク〉

- ・工事なしで固定できる、洋式トイレ用肘掛けタイプの手すり。
- ・肘掛けの高さ調整が可能で跳ね上げ式と固定式があります。
- ・ほぼすべてのトイレに設置可能。



レンタル料金	3,000円
1割	300円
2割	600円
3割	900円

31 ルーツ スモールタイプ (片手すり仕様) 〈モルテン〉

- ・トイレなどの狭いスペースでの動作をサポートします。
- ・持ち手部分は力がかけやすく、手のひらを置きやすい形状です。



レンタル料金	2,500円
1割	250円
2割	500円
3割	750円

特殊寝台
及び付属品

床ずれ防止用具
・体位変換器

車いす
及び付属品

移動用リフト

スロープ

歩行補助つえ

歩行器

手すり

認知症老人
徘徊感知機器

自動排泄
処理装置

住宅改修
その他

32 アットグリップ (トイレサポート) 〈アロン化成〉

どんな便器にもトイレ環境にも置ける「置くだけ」タイプ



レンタル料金	3,000円
1 割	300円
2 割	600円
3 割	900円

置くだけ設置!

便器の前に据え置く構造なので、便器の形状や材質の影響を受けず、どんなトイレ環境にも設置できます。



「様々なトイレ環境」「身体状況」にフィット

①ひじ掛け

ノーマルタイプ

・正面からのアプローチに。



②手すりの位置を前後左右に調節できます

左右調節 (ひじ掛け内寸)

支柱を 180 度回転させることでひじ掛け内寸を調節できます。



※片側の支柱だけを外側に取り付けることもできます。

前後調節

支柱の固定位置を変えることで前後に調節できます。



※便器先端からひじ掛け先端までの距離

③高さ調節ができます

3 cm
ピッチ

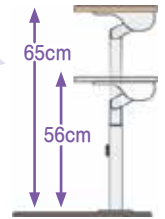

体格に合わせて調節できます。

④片ひじ掛けも選べます



障害物がある場合や、身体状況に応じて片ひじ掛けも選べます。

尿臭染み付きを防止!

耐蝕コーティングされた「ベースプレート」とベースプレート前面を覆う「洗えるマット」で尿臭染み付きを防止します。

洗たく可能



設置は簡単! あっという間に完了

支柱の取り付け







支柱は上から簡単に固定でき、ベースプレートを裏返す必要がありません。

ひじ掛け高さ調節



高さ調節ノブボルトが支柱の正面にあり、狭いトイレでも簡単に調節できます。

認知症老人徘徊感知機器

センサーの種類	床敷きタイプ	起き上がりタイプ	照射タイプ	ドアタイプ
				
対象者	ひとり歩きが心配な人 ※仕組みがわかりやすく、最も広く使用されているオスメセンサーです。	動きが速い、下肢の筋力が低下しているなど、最も早めの報知が必要な人	設置場所が自在に変えられるので対象者の状況に合わせて報知のタイミングを調整できます。	部屋から出るタイミングで報知が必要な人。扉の動きで確実に動作します。

1 家族コール2・Aタイプ 〈テクノスジャパン〉

・ベッドからの離床をお知らせします。

設置イメージ

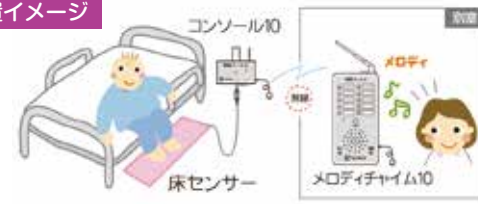

床センサー
マットサイズ：1000 × 500 × 4mm

レンタル料金	6,000円
1割	600円
2割	1,200円
3割	1,800円

コンソール10

抗菌
防滴

2 家族コール2・Bタイプ 〈テクノスジャパン〉

・ベッドからの起き上がりをお知らせします。

設置イメージ

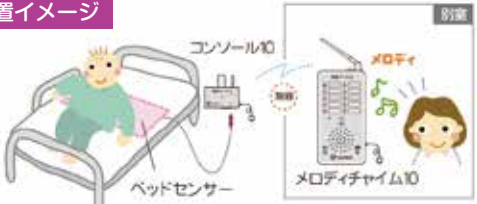

ベッドセンサー
マットサイズ：800 × 250 × 10mm

レンタル料金	6,000円
1割	600円
2割	1,200円
3割	1,800円

コンソール10

抗菌
防滴

3 家族コール2・Cタイプ 〈テクノスジャパン〉

・赤外線で離室や移動したことをお知らせします。

設置イメージ



ハイパー・赤外線センサー K
コンソール10

レンタル料金	6,000円
1割	600円
2割	1,200円
3割	1,800円

4 家族コール2・Dタイプ 〈テクノスジャパン〉

・ドアが開くとお知らせします。

設置イメージ



ドアスイッチ K
コンソール10

レンタル料金	6,000円
1割	600円
2割	1,200円
3割	1,800円



担当者から

徘徊感知機器を使用することで認知症の方の行動を把握でき、安心して見守ることができます。

様々な種類があるため、認知症の方の症状や行動の特徴に合わせて選ぶことが可能です。どのタイプが合うのか、どこに設置したらよいのかなど、当社の福祉用具専門相談員やセラピストにご相談ください！

特殊寝台
及び付属品

床ずれ防止用具
・体位変換器

車いす
及び付属品

移動用リフト

スロープ

歩行補助つえ

歩行器

手すり

認知症老人
徘徊感知機器

自動排泄
処理装置

住宅改修
その他

5 お散歩コール 〈テクノスジャパン〉



- ※1 「見守りプラットフォーム」とは、自社開発の見守り機器と携帯端末をつなぐ、テクノスジャパン独自のネットワーク環境です。
- ※2 通信契約手続きは不要です。
- ※3 お散歩タグからの情報を受信する際のポケット通信料は携帯端末利用者の負担となります。
- ※4 メール送信先の設定は、専用アプリのダウンロードが必要です。

- ・「お散歩タグ」を持ち出す行動で徘徊を検知！杖を持ち、外出しようとする、取り付けた「お散歩タグ」からアラーム信号を送信します。
- ・2つの報知で徘徊行動をお知らせ！「見守りガイド」のアラーム音で報知。
- ・オプション（選択）「お散歩タグ」にGPS機能を付加することができます。家族のスマートフォンや携帯電話にメールで報知。
※介護保険レンタルの対象外です。

お知らせメール＋GPS機能
を
使えるアプリ料金は介護保険レ
ンタル料金とは別に

月額 330円 (税込)

レンタル料金	8,000円
1割	800円
2割	1,600円
3割	2,400円

6 ケアロボコール 2C / 2D 〈テクノスジャパン〉

介護ロボット

2C 赤外線で離室・移動行動を携帯電話にお知らせします。

2D ドアが開くと携帯電話にお知らせします。



【標準セット】

【標準セット】

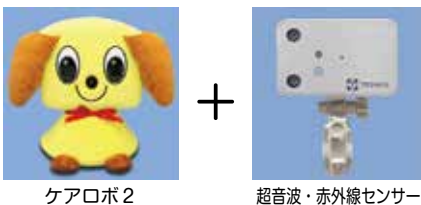

- ・設置場所により様々な行動を検知する事が可能。

- ・引き戸・ドアに対応しています。
- ・便利な一時停止機能付き

ケアロボ2の特徴①

- ・センサーが感知した時の状況を画像付きメールでお知らせ。(通信ユニット利用の場合)
- ・通信ユニットは着脱可能。
- ・お知らせ先は5件まで設定可能。
- ・通信料は安心の一律定額料金。

ケアロボ2の特徴②

- ・通信テストができて安心
スマートフォン・携帯電話からショートメールを送ると、ケアロボからリアルタイムの写真付きメールが届きます。外出先や離れた場所からケアロボの動作状態をチェックできます。

- ・ケアロボコール2C [型式：HKC-2C]
- ・ケアロボコール2D [型式：HKC-2D]

レンタル料金	15,000円
1割	1,500円
2割	3,000円
3割	4,500円

※ケアロボコール外部通信機能をご利用の際は、レンタル料金とは別に右記の通信サービス料が別途かかります。ご利用にあたってはお客様の通信端末へ通信設定の為のお申し込み手続きが必要となりますので、担当営業までお問い合わせください。

ケアロボ2の通信サービス料は

月額定額 1,200円 (税別)

自動排泄処理装置

～排泄についてのお悩みはご相談ください～

弊社では排泄に関するお悩みに女性を中心とした専門スタッフが、高い専門性と幅広いご提案でお手伝いさせていただきます。ポータブルトイレや紙おむつなど、「お客様に最適」なご提案でご支援させていただきます。

1 自動採尿器 スカットクリーン 〈パラマウントベッド〉

- ・排尿のお悩みを、自動採尿器・スカットクリーンが解決します。
- ・レシーバーをあて、排尿すると、自動的に尿を吸引します。

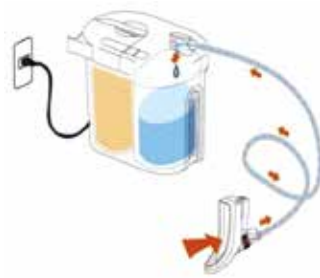

使用イメージ

介護保険購入対象品

※尿タンク・レシーバーは特定福祉用具として購入できます。



- ・男性用レシーバー+タンクセット
17,600円(税込)
- ・女性用レシーバー+タンクセット
20,900円(税込)

レンタル料金	10,000円
1割	1,000円
2割	2,000円
3割	3,000円

特殊寝台
及び付属品

床ずれ防止用具
・体位変換器

車いす
及び付属品

移動用リフト

スロープ

歩行補助つえ

歩行器

手すり

認知症老人
徘徊感知機器

自動排泄
処理装置

住宅改修
その他

介護保険外レンタル

特殊寝台
及び付属品

床ずれ防止用具
・体位変換器

車いす
及び付属品

移動用リフト

スロープ

歩行補助つえ

歩行器

手すり

認知症老人
徘徊感知機器

自動排泄
処理装置

住宅改修
その他

1 楽匠 2モーターシリーズ KQ-82010 〈パラマウントベッド〉

足をしっかりとゆかにつけられる低床 25cm。2モータータイプの電動ベッドです。

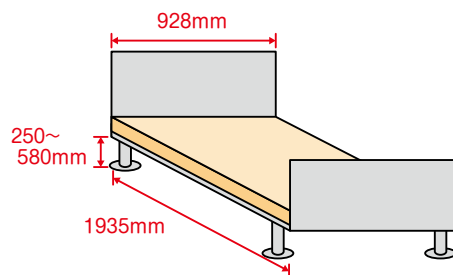

- ・手元スイッチで、背の角度やベッドの高さが操作可能。
- ・端座位が安定しやすく、離床を促す低床 25cm。
- ・ベッドの操作内容を確認できる「操作履歴 ONLINE」
- ・木目のデザインを加えた軽量の樹脂製ボード。
- ・運転音の静かな新開発のアクチュエーター。

介助バー・マットレス・
サイドレール付き

レンタル料金 1,000円

※数に限りがございます。

2 小型吸引器 ミニックW-II + スマイルバッグ (手動式) セット 〈新鋭工業〉



ダブルヘッドポンプ搭載のハイパワー吸引器

- ・型式：MW2-1400
- ・最大吸引圧力：85kPa
- ・排気流量：30L/分
- ・吸引瓶容量：1400ml (ポリカーボネート樹脂製)
- ・電源：AC100V 50-60Hz
- ・消費電力：90VA (50Hz) 100VA (60Hz)
- ・本体寸法：W395 × D157 × H274mm
- ・質量：約 5.4kg

レンタル料金 3,000円

オプション

- ① 7×11 吸引チューブアダプター付2m
1本 948円 (税込)



- ② 吸引カテーテル 40cm (12Fr.14Fr 各1本)
72円 (税込)

- ・上記カテーテル (1ケース：50本入り)
3,600円 (税込)

3 ステンレスガートル台 SG-280 〈新鋭工業〉



- ・点滴や経管栄養の際に使用。
- ・キャスター付で移動可能。
- ・ベース 40mm Φ
- ・重量：約 5.5kg

レンタル料金 1,000円

軽度者に対する福祉用具例外貸与が認められる状態と判断基準

(厚生労働省告示より抜粋)

対象外種目	機能または構造等	基本調査の結果
車いす及び 車いす付属品 ※1又は2に該当	1. 日常的に歩行が困難	➡ 基本調査1-7 歩行：「3. できない」
	2. 日常生活範囲における移動の支援が特に必要	➡ 該当なし
特殊寝台及び 特殊寝台付属品 ※1又は2に該当	1. 日常的に起き上がりが困難	➡ 基本調査1-4 起き上がり：「3. できない」
	2. 日常的に寝返りが困難	➡ 基本調査1-3 寝返り：「3. できない」
床ずれ防止用具 及び体位変換器	1. 日常的に寝返りが困難	➡ 基本調査1-3 寝返り：「3. できない」
認知症老人 徘徊感知機器 ※1と2に該当	1. 意思の伝達、介護者への反応、 記憶・理解のいずれかに支障がある	➡ 基本調査3-1 意思の伝達：「1. 調査対象者が意思を他者に 伝達できる」以外 又は 基本調査3-2～3-7のいずれかで 「2. できない」 又は 基本調査3-8～4-15 までのいずれかで 「1. ない」以外 ※その他、主治医意見書において認知症の症 状がある旨が記載されている場合も含む。
	2. 移動において全介助を必要としない	➡ 基本調査2-2 移動：「4. 全介助」以外
移動用リフト (つり具部分を除く) ※1、2、3、 いずれかに該当	1. 日常的に立ち上がりが困難	➡ 基本調査1-8 立ち上がり：「3. できない」
	2. 移乗が一部介助又は全介助が必要	➡ 基本調査2-1 移乗：「3. 一部介助」 又は「4. 全介助」
	3. 生活環境において段差の解消が必要	➡ 項目なし
自動排泄処理装置 ※1又は2に該当	1. 排便が全介助を必要	➡ 基本調査2-6 「4. 全介助」
	2. 移乗が全介助を必要	➡ 基本調査2-1 「4. 全介助」

特殊寝台
及び付属品

床ずれ防止用具
・体位変換器

車いす
及び付属品

移動用リフト

スロープ

歩行補助つえ

歩行器

手すり

認知症老人
徘徊感知機器

自動排泄
処理装置

住宅改修
・その他

上記に当てはまらない

上記に当てはまる

例外給付の対象とすべき事案

- I. 疾病その他の原因により、状態が変動しやすく、日によって又は時間帯によって、頻繁に福祉用具が必要な状態に該当する者 (例：パーキンソン病の治療薬による ON・OFF 現象)
- II. 疾病その他の原因により、状態が急速に悪化し、短期間のうちに福祉用具が必要な状態になることが確実に見込まれる者 (例：がん末期の急速な状態悪化)
- III. 疾病その他の原因により、身体への重大な危険性又は症状の重篤化の回避等医学的判断から福祉用具が必要な状態に該当すると判断できる者 (例：ぜんそく発作等による呼吸不全、心疾病による心不全、嚥下障害による誤嚥性肺炎の回避)

上記に当てはまらない

上記に当てはまる

手 続 き

- ①主治医意見書等に基づき判断されている
- ②サービス担当者会議等を経た適切なケアマネジメント結果を踏まえている
- ②上記の①、②を市町村が「確認」している

否

要

介護保険での給付が不可

介護保険での給付が可

特定福祉用具の購入

●商品は全て税込価格です

介護保険において購入される場合は、利用者様の負担割合に応じ9割～7割の補助が出ます。

対象品目：腰掛便座、入浴補助用具、簡易浴槽、移動式リフトの吊り具、自動排泄処理装置の交換可能部分、排尿予測支援機器

腰掛便座

ポータブルトイレ FX-CP “ちびくまくん”



- 標準便座 **25,850円**
- 暖房便座 **45,100円**

幅 55 × 奥行 55 × 高さ 71 ~ 82cm

着座時は…

高めに設定できるひじ掛けで、腰を深く落さなくても、後ろ手でひじ掛けを掴めるので、安全に着座できます。
【目安】身長 160cm ▶ ひじ掛け高さ 27cm

立ち上がり時は…

広くて大きな足引きスペースを確保しているため、しっかりと足を引いて立ち上がる事が出来ます。

ポータブルトイレ 楽座ラフィーネ



幅 53 × 奥行 57 × 高さ 75 ~ 87cm

- 標準便座 **29,700円**

- 立ち上がる時に力を加えやすいひじ掛け幅です。
- 片手でも切り取りやすいペーパーホルダー付です。
- 移動しやすいキャスター付です。
- 昇降式ひじ掛けは便座面と同じ高さまで下げられますので、立ち上がり腰を浮かせるだけで移乗できます。

家具調トイレセレクトR自動ラップはねあげ



- 標準便座 **162,800円**
- 幅 54 × 奥行 61 × 高さ 78 ~ 90cm

●ポータブルトイレの汚物処理のニオイの問題を解決！

フィルムでバケツの洗浄が不要

ワンタッチ操作で排泄物をラップできるので、バケツを洗う必要がありません。

熱圧着でニオイを密封

防臭効果のあるフィルムで汚物を密封し、ニオイがお部屋に広がるのを防ぎます。

●自動ラップ排泄処理の仕組み

- ①ラップ処理開始
排泄後、リモコンのボタンを押すと自動ラップ処理が開始されます。
- ②フィルム送り
排泄物を包み込むため、自動でフィルムが送り出されます。
- ③密封
熱圧着して排泄物を密封します。
- ④切り離し
約90秒後、密封された袋が切り離されます。

消耗品



約60回分

自動ラップポータブルトイレ専用凝固剤 **1,100円**



約60回分

自動ラップポータブルトイレ専用フィルムカセット **2,200円**

補高便座やわらか#6



- 補高6cm **13,750円**

幅 34 × 奥行 38 × 高さ 10.5cm

- 膝への負担を軽減し、便座への立ち座りをしやすくする補高機能の便座です。
- 前傾形状設計なので立ち座りしやすく排便を促進します。

サニタリーエースHG

家のトイレまで移動は可能だが、和式トイレにかがむには足腰や膝が不安な方に。



- 両用式 **19,250円**

幅 40 × 奥行 63 × 高さ 21.5cm



- 据置式 **22,550円**

幅 42 × 奥行 61 × 高さ 44cm

特殊寝台
及び付属品

床ずれ防止用具
・体位変換器

車いす
及び付属品

移動用リフト

スロープ

歩行補助つえ

歩行器

手すり

認知症老人
徘徊感知機器

自動排泄
処理装置

住宅改修
その他

特殊寝台
及び付属品

床ずれ防止用具
・体位変換器

車いす
及び付属品

移動用リフト

スロープ

歩行補助つえ

歩行器

手すり

認知症老人
徘徊感知機器

自動排泄
処理装置

住宅改修
・その他

入浴補助用具

折りたたみシャワーベンチ FSフィット



29,700円

幅 46 × 奥行 38 ~ 46 × 高さ 65 ~ 75cm
浴室環境がご利用者にちょうどいいサイズのシャワーベンチです。

シャワーチェア (Air) ミドルSPワンタッチ



32,780円

幅 45.5 × 奥行 45 ~ 53 × 高さ 64.5 ~ 74.5cm
・ワンタッチで折り畳みができます。
・折り畳みの厚さが薄く保管場所に困りません。
・クッションと脚ゴムには防カビ加工が施してあります。

軽量浴槽台 ミニ



- ・ソフトクッション **21,450円**
- ・すべり止めシート **20,350円**

幅 33 × 奥行 27 × 高さ 12 ~ 20cm (5段階) 16 ~ 26cm (6段階)

バスボード軽量タイプ



- ・S **24,200円**
- ・L **26,400円**

幅 28 × 長さ [S] 73 / [L] 82 × 厚さ 2cm
・薄型設計で座りやすく移乗もスムーズです。
・幅も 28cm とコンパクト。小さな浴槽に最適です。
・対応浴槽縁幅 4 cm 以上。

排尿予測支援機器

DFree



99,000円

本体：幅 5.1 × 奥行 3.6 × 高さ 1.7cm 重さ 26g

DFree の仕組み

超音波による安全な膀胱観察

エコー診断にも利用されている、人体に安全な超音波を利用した DFree は、膀胱内の尿のたまり具合を捉えます。計測した膀胱のデータをリアルタイムで解析し、DFree 専用アプリやパソコン上で表示します。



DFree には超音波センサーが 4 個搭載されており、反応するセンサーの個数に応じて、尿のたまり具合を 10 段階で表示しています。

● 排尿のタイミングをお知らせ

モニタリング機器だからできる排泄自立支援・介護！

トイレのタイミングやパッド交換のタイミングをお知らせします。通知にもとづき、排泄介助を行うことで、自立排泄の実現や空振りの減少につながります。

● 「そろそろ通知」を活用した基本の流れ



DFree を装着すると膀胱内の尿のたまり具合がアプリ上に 10 段階で表示されます。

設定しているそろそろラインにたまり具合が達するとそろそろ通知が鳴ります。通知を目安にトイレや介助を行ってください。

※ 10 が必ず排尿のタイミングではなく、6 や 8 で排尿されることもあり、個人差があります。
※ そろそろラインはいつでも変更可能です。

尿のたまり具合をリアルタイムに表示
膀胱内の尿のたまり具合を、10 段階の数値でリアルタイムに表示します。



そろそろ通知

尿のたまり具合がそろそろラインを超えたタイミングで、トイレの目安となる通知が届きます。

てたかも通知

尿のたまり具合が低下したタイミングで、パッド交換の目安となる通知が届きます。

起き上がり通知

寝た状態から起き上がったタイミングで通知が届きます。
※ 転倒・転落防止の補助手段としてお役立てください。

住宅改修 ～安全な在宅生活を～

住宅改修部門と福祉用具専門相談員が連携して迅速かつ丁寧な住宅改修のお手伝いをいたします。レンタル商品だけでは行き届かないところを住宅改修を通して安全で快適な在宅生活を提供します。

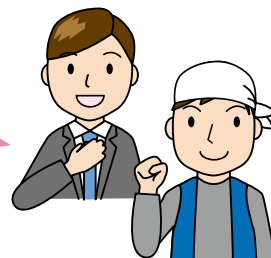

住宅改修費の支給

対象者 要支援1～要介護5の認定を受けている方

支給限度額 改修に要した費用として**上限額 20万円**

※そのうちの9割（又は8割・7割）が介護保険で支給され、自己負担が1割（又は2割・3割）となります。

住宅改修の流れ

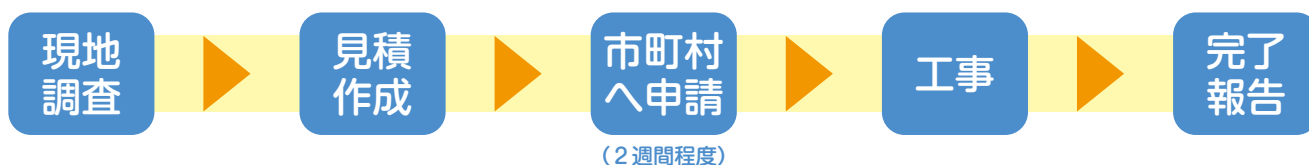

介護保険が適用される住宅改修

①	手すりの取り付け	廊下、トイレ、浴室、玄関から道路までの通路等に、移動または移乗動作の助けとなる手すりを設置する転倒予防工事。
②	段差の解消	敷居を低くする。スロープを設置する。浴室の床のかさ上げ。通路等の傾斜の解消等の工事。
③	すべりの防止、移動の円滑化のための床材等の変更	畳敷きから板製床材やビニール系床材等、浴室などの床材や通路を滑りにくいものへの変更工事。等
④	引き戸等への扉の取り替え	開き戸を引き戸、折り戸、アコーディオンカーテン等へ新設・取り替え。ドアノブの変更。戸車の設置。等
⑤	洋式便器等への便器の取り替え	和式便器から洋式便器（洗浄機能付きも可。機種は市町村に要確認）への取り替え工事。
⑥	その他上記工事に付帯する必要工事	手すりの取付や床材の変更の為の下地補強。扉の取替えの壁柱改修。便器取り替えに伴う給排水工事。転落防止用柵の設置。

特殊寝台
及び付属品

床ずれ防止用具
・体位変換器

車いす
及び付属品

移動用リフト

スロープ

歩行補助つえ

歩行器

手すり

認知症老人
徘徊感知機器

自動排泄
処理装置

住宅改修
・その他

施工例

浴室：手すり取り付け



特殊寝台
及び付属品

床ずれ防止用具
・体位変換器

車いす
及び付属品

移動用リフト

スロープ

歩行補助つえ

歩行器

手すり

認知症老人
徘徊感知機器

自動排泄
処理装置

住宅改修
・その他

階段：手すり取り付け

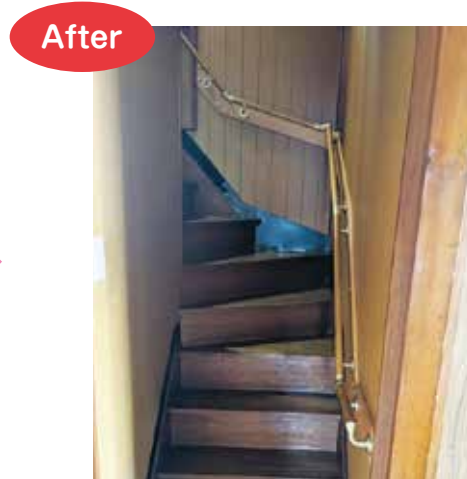

玄関：手すり取り付け

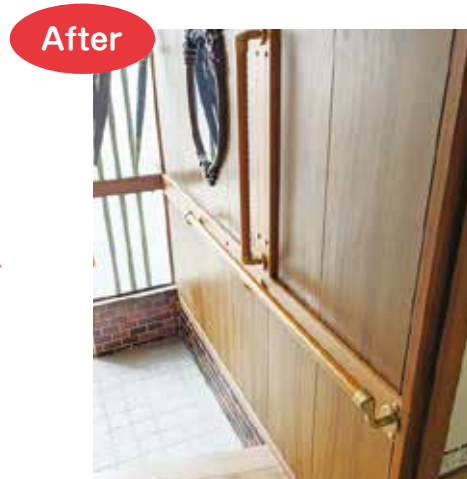
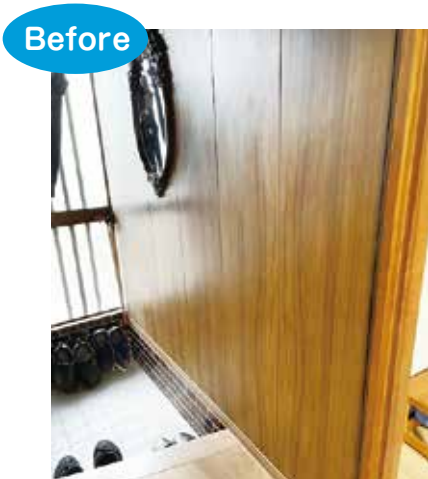

トイレ：手すり取り付け

Before



After



トイレ：和式便器から洋式便器に

Before



After



玄関外：手すり取り付け

Before



After



特殊寝台
及び付属品

床ずれ防止用具
・体位変換器

車いす
及び付属品

移動用リフト

スロープ

歩行補助つえ

歩行器

手すり

認知症老人
徘徊感知機器

自動排泄
処理装置

住宅改修
・その他

ショールーム



実際に自宅で利用するイメージができるよう介護ベッド、廊下手すり、トイレ手すりなど様々な福祉用具が設置されております。生活スタイルに合わせて様々な組み合わせをご提供することができます。ぜひ触れて、体験してみてください。



